



# DEVEA CONSEIL

## CATALOGUE MATÉRIEL MÉDICAL

N°6





**DEVEA CONSEIL**



Votre interlocuteur : **Dominique Poli**

+33 (0)6 30 100 100

[dominique.poli@deveaconseil.com](mailto:dominique.poli@deveaconseil.com)



RELATIONS



SOLUTIONS



RECHERCHE  
PRODUITS



STOCK



SAV

**PRÉSENT EN AFRIQUE DEPUIS 2005**



DEVEA CONSEIL

## NOS PARTENAIRES



BIOBASE

CA-MI



LIEBHERR



Les logos, visuels et marques présents dans ce catalogue sont la propriété de leur détenteur respectif.

Les photos contenues dans ce catalogue ne sont pas contractuelles.

DEVEA Conseil se réserve le droit de modifier ses produits sans en altérer les fonctionnalités.



DEVEA CONSEIL

## PARTENAIRE OFFICIEL



**DEVA|SET** est une marque Française qui se développe pour accompagner tous les professionnels de santé.

**DEVA|SET** a créé sa marque en 2021 avec une gamme complète d'instrumentation (Chirurgicale, Dermatologique, ORL, Pédicure...).

**Nouveautés 2023** >> **DEVA|BAG**, une gamme complète de malles  
>> **DEVA|SCOPE**, une gamme d'otoscopes et ophtalmoscope

**Nouveautés 2024** >> **DEVA|LUX**, un choix de lampes d'examen  
>> **DEVA|TOSCOPE**, une gamme de négastoscopes

● Instrumentation,  
Gamme **DEVA|SET**



● Négastoscopes,  
Gamme **DEVA|TOSCOPE**



● Otoscope et ophtalmoscope,  
Gamme **DEVA|SCOPE**



● Malles médicales,  
Gamme **DEVA|BAG**



● Lampes d'examen,  
Gamme **DEVA|LUX**



### DEVA|SET S'ENGAGE !

- **Qualité** de produits répondant aux normes en vigueur
- **Disponibilité** du stock
- **Rapidité** de livraison
- **Simplification** de la procédure de SAV



*Les logos, visuels et marques présents dans ce catalogue sont la propriété de leur détenteur respectif.*

*Les photos contenues dans ce catalogue ne sont pas contractuelles.*

*DEVEA Conseil se réserve le droit de modifier ses produits sans en altérer les fonctionnalités.*





**DEVA|SET** se développe pour une offre complète :

>> **DEVA|MOB** > Mobilier

>> **DEVA|TENS** > Tensiomètres

>> **BASIC|SCOPE, MEDIS|COPE I & II, CARDIO|SCOPE** > Stéthoscopes

>> **DEVA|SAFE** > Sac et mallette d'Urgence

**NOUVEAUTÉS  
2025**

● Mobilier,  
Gamme **DEVA|MOB**



● Tensiomètres,  
Gamme **DEVA|TENS**



DISPONIBLE 1<sup>ER</sup> TRIM. 2025



● Stéthoscopes



DISPONIBLE 1<sup>ER</sup> TRIM. 2025

● Sac et mallette Urgence,  
Gamme **DEVA|SAFE**

DISPONIBLES 1<sup>ER</sup> TRIM. 2025





1.101.00 - LIT HOSPITALIER



01.6275 - CHARIOT D'URGENCE



02.359.10 - DIVAN GYNÉCOLOGIQUE



FM300 - TABLE D'OPÉRATION  
MANUELLE HYDRAULIQUE

*Les logos, visuels et marques présents dans ce catalogue sont la propriété de leur détenteur respectif.  
Les photos contenues dans ce catalogue ne sont pas contractuelles.  
DEVEA Conseil se réserve le droit de modifier ses produits sans en altérer les fonctionnalités.*



DEVEA CONSEIL

## PARTENAIRE OFFICIEL



AUGES  
CHIRURGICALES



MP'DUO®



MP'UNO®

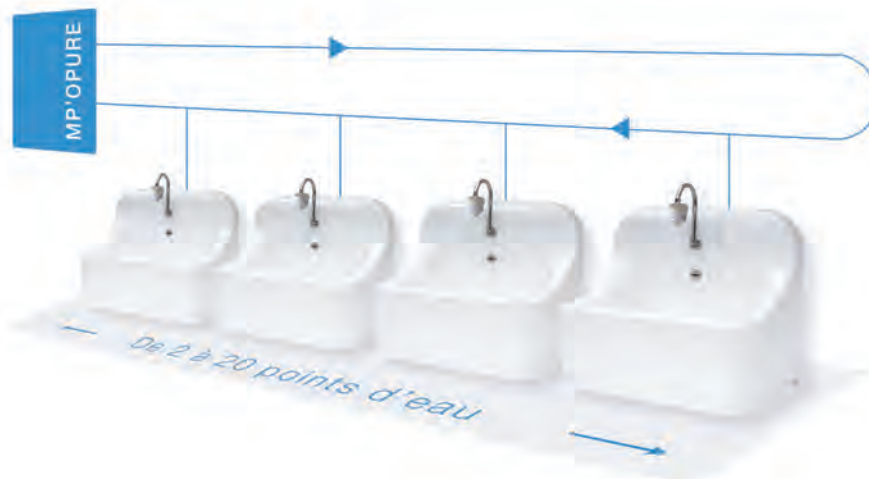

*Les logos, visuels et marques présents dans ce catalogue sont la propriété de leur détenteur respectif.*

*Les photos contenues dans ce catalogue ne sont pas contractuelles.*

*DEVEA Conseil se réserve le droit de modifier ses produits sans en altérer les fonctionnalités.*





**SCHILLER**

The Art of Diagnostics



CARDIOVIT AT-1 G2



DÉFIBRILLATEUR DEFIGARD TOUCH 7



DÉFIBRILLATEUR FRED PA-1



BR-102 - Mesure ambulatoire  
de la pression artérielle

*Les logos, visuels et marques présents dans ce catalogue sont la propriété de leur détenteur respectif.*

*Les photos contenues dans ce catalogue ne sont pas contractuelles.*

*DEVEA Conseil se réserve le droit de modifier ses produits sans en altérer les fonctionnalités.*





DEVEA CONSEIL

PARTENAIRE OFFICIEL

---



### PRIMOSTAR 1

Pour la formation  
et l'enseignement

Pack prêt à l'emploi : il suffit  
de brancher le microscope.  
pour commencer à travailler.



### PRIMOSTAR 3

Plus simple. Plus intelligent.  
Plus intégré.

Votre microscope robuste et  
compact pour l'enseignement  
numérique et les travaux  
de routine en laboratoire.

*Les logos, visuels et marques présents dans ce catalogue sont la propriété de leur détenteur respectif.*

*Les photos contenues dans ce catalogue ne sont pas contractuelles.*

*DEVEA Conseil se réserve le droit de modifier ses produits sans en altérer les fonctionnalités.*

PARTENAIRE OFFICIEL



DEVEA CONSEIL

# microlife®



## BP B3

Technologie AFIB  
Détection des risques d'AVC



## BP B6

Technologie AFIB  
Détection des risques d'AVC  
Microlife Connected Health+



## OXY 200

Détermine la saturation en oxygène (SpO2) et la fréquence cardiaque (pouls)



## WATCH BP 03

Solution de dépistage cardiovasculaire  
Mesure de la tension artérielle centrale

*Les logos, visuels et marques présents dans ce catalogue sont la propriété de leur détenteur respectif.*

*Les photos contenues dans ce catalogue ne sont pas contractuelles.*

*DEVEA Conseil se réserve le droit de modifier ses produits sans en altérer les fonctionnalités.*



DEVEA CONSEIL

PARTENAIRE OFFICIEL



**General Electric**



OEC BRIVO ESSENTIAL



CARESCAPE V100



B125 PATIENT MONITOR



CARESCAPE R860

*Les logos, visuels et marques présents dans ce catalogue sont la propriété de leur détenteur respectif.*

*Les photos contenues dans ce catalogue ne sont pas contractuelles.*

*DEVEA Conseil se réserve le droit de modifier ses produits sans en altérer les fonctionnalités.*

# SOMMAIRE

---



DEVEA CONSEIL

INSTRUMENTATION	15
MOBILIER	23
ÉCLAIRAGE	41
AUTOTESTS	43
DIAGNOSTIC	47
MALLETES MÉDICALES	69
ÉQUIPEMENT HOSPITALIER	73
NÉONATALITÉ	83
DÉCHETS MÉDICAUX ET HYGIÈNE	87
URGENCES ET PREMIERS SECOURS	95
PRODUITS À USAGE UNIQUE	107
LABORATOIRE	111
INDEX	116





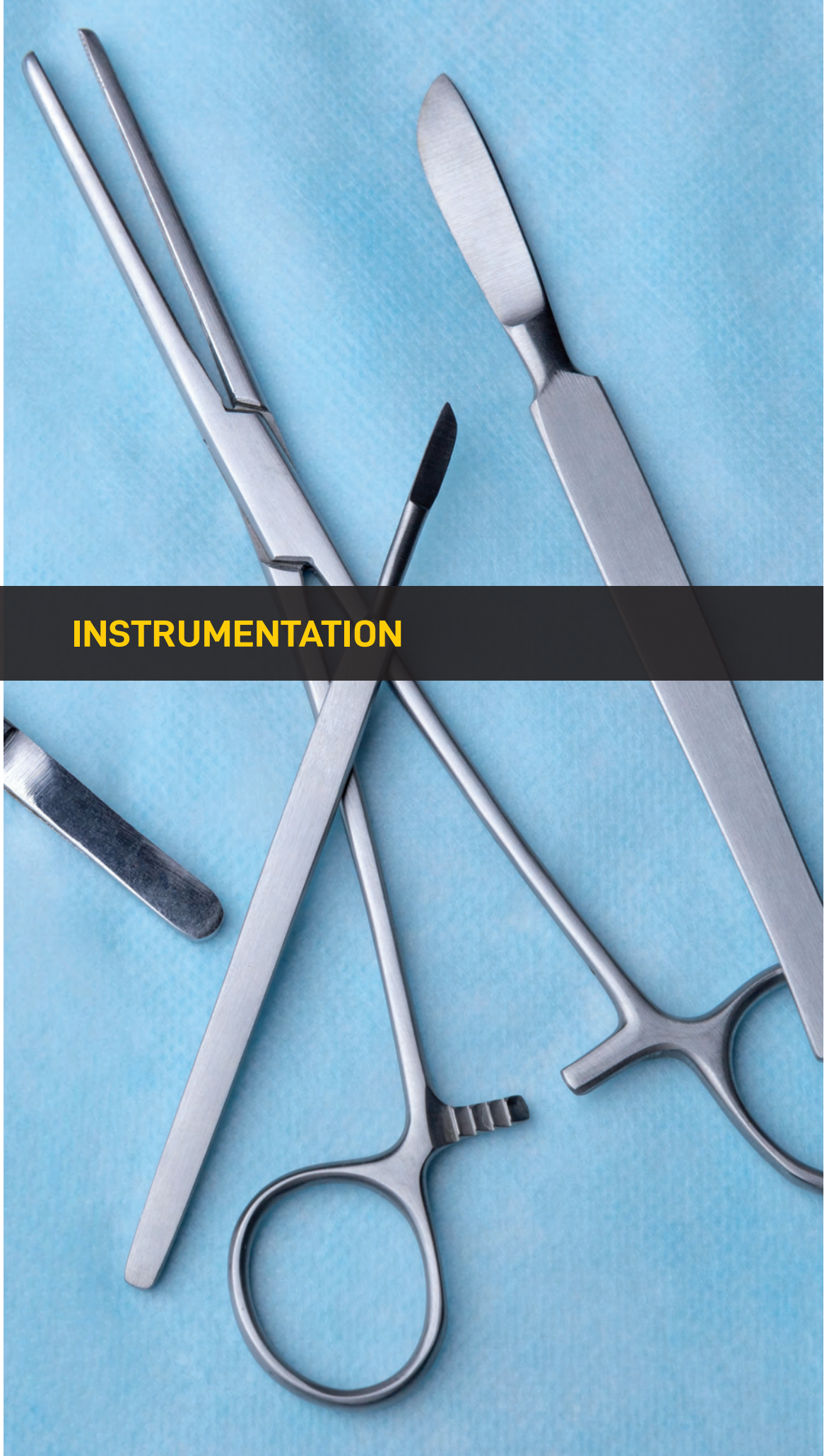

## INSTRUMENTATION



# CISEAUX

## ● Ciseaux Mousse

Courbes	Droits
RÉF. IGOB0801 11,5 cm	RÉF. IGOB0808 11,5 cm
RÉF. IGOB0803 14 cm	RÉF. IGOB0810 14 cm
RÉF. IGOB0805 16 cm	RÉF. IGOB0813 16 cm
RÉF. IGOB0806 18 cm	RÉF. IGOB0814 18 cm



## ● Ciseaux Dauphins

Courbes	Droits
RÉF. IGOB0818 14 cm	RÉF. IGOB0825 14 cm
RÉF. IGOB0820 16 cm	RÉF. IGOB0827 16 cm



## ● Ciseaux Pointus

Courbe	Droit
RÉF. IGOB0832 14 cm	RÉF. IGOB0839 14 cm

## ● Ciseaux Iridectomie

Courbes	Droits
RÉF. IGOB0515 10 cm	RÉF. IGOB0517 10 cm
RÉF. IGOB0516 11,5 cm	RÉF. IGOB0518 11,5 cm

## ● Ciseaux à Fil Spencer

RÉF. IGOB1035 11 cm
RÉF. IGOB1036 13 cm

## ● Ciseaux Mayo

Courbes	Droits
RÉF. IGOB0683 14 cm	RÉF. IGOB0690 14 cm
RÉF. IGOB0682 16 cm	RÉF. IGOB0693 16 cm
RÉF. IGOB0685 17 cm	RÉF. IGOB0694 17 cm
RÉF. IGOB0686 18 cm	RÉF. IGOB0695 18 cm



## ● Ciseaux Metzemaum

Courbes	Droits
RÉF. IGOB0732 14 cm	RÉF. IGOB0723 14 cm
RÉF. IGOB0733 16 cm	RÉF. IGOB0724 16 cm
RÉF. IGOB0734 18 cm	RÉF. IGOB0725 18 cm

## ● Ciseaux Lister

RÉF. IGOB0630 14 cm
RÉF. IGOB0631 16 cm
RÉF. IGOB0632 18 cm

## ● Ciseaux Universels de Gesco

RÉF. IGOB0529 15 cm, bleu
RÉF. IGOB0528 15 cm, noir
RÉF. IGOB0527 15 cm, rouge



# PINCES HÉMOSTATIQUES

## ● Pince Dissection

RÉF. IGOB0875 A/G 11,5 cm

RÉF. IGOB0875 A/G 13 cm

RÉF. IGOB0875 A/G 14 cm

RÉF. IGOB0875 A/G 16 cm

RÉF. IGOB0875 A/G 18 cm

RÉF. IGOB0875 Fine S/G 14 cm

RÉF. IGOB0875 Fine A/G 14 cm

RÉF. IGOB0875 S/G 11,5 cm

RÉF. IGOB0875 S/G 13 cm

RÉF. IGOB0875 S/G 14 cm

RÉF. IGOB0875 S/G 16 cm

RÉF. IGOB0875 S/G 18 cm



## DIVERS

## ● Abaisse-langue

RÉF. IGOB0717 Adulte, coudé 135°, 16 cm

RÉF. IGOB0718 Enfant, coudé 135°, 13 cm

## ● Bistouris fixes

RÉF. IGOB0371 17 cm, lame Concave 50 mm

RÉF. IGOB0372 17 cm, lame Convexe 50 mm

## ● Pince coupe-bague

RÉF. IGOB0921 19 cm (sans lame)

RÉF. IGOB0089 Lame pour pince coupe-bague



## ● Aiguille pour disséquer

RÉF. IGOB0783 À manche, 14 cm

RÉF. IGOB0784 Lancéolée, 14 cm (pointe triangle)

## ● Écarteurs de Farabeuf

RÉF. IGOB0349 12 cm (paire)

RÉF. IGOB0350 15 cm (paire)

## ● Manches de bistouri

RÉF. IGOB0962 n°3

RÉF. IGOB0964 n°4





## DIVERS

### ● Marteaux à réflexes

RÉF. IGOB0121 Buck (aiguille et pinceau), 218 cm

RÉF. IGOB0903 Babinsky Adulte 25 cm

RÉF. IGOB1043 Taylor 19 cm

RÉF. IGOB0905 Vernon Enfant 20 cm

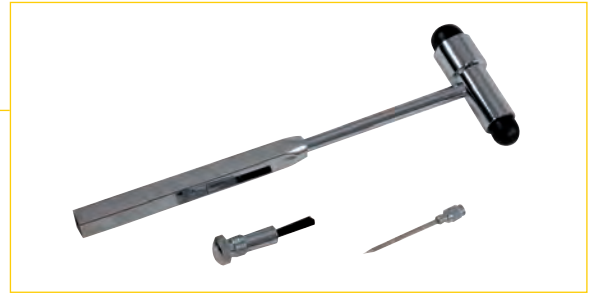

### ● Pinces de Michel

RÉF. IGOB0741 À ôter 14 cm

RÉF. IGOB0739 À poser 15 cm

RÉF. IGOB0740 Double usage 13 cm

### ● Stylets

RÉF. IGOB0887 Aiguillé 14 cm

RÉF. IGOB0895 Olivaire Double 14 cm

RÉF. IGOB0892 porte-coton 14 cm

### ● Sonde cannelée

RÉF. IGOB0277 14 cm



## MANUCURE/PÉDICURE/ PODOLOGIE/DERMATOLOGIE

### ● Pince coupe-ongles

RÉF. IGOB0772 12 cm

RÉF. IGOB0773 Sécateur 13 cm

RÉF. IGOB0774 15 cm

RÉF. IGOB1095 Ongles incarnés 13 cm



### ● Pince à Envie

RÉF. IGOB0019 11,5 cm



### ● Coupe-ongles de poche

RÉF. IGOB0863 5,5 cm

RÉF. IGOB0862 8 cm



### ● Ciseaux à ongles

RÉF. IGOB0781 Courbes, 10 cm

RÉF. IGOB0782 Droits, 10 cm

# GYNÉCOLOGIE

## ● Pince Pozzi

RÉF. IGOB0873 Droite, 24 cm

## ● Pince Foerster

RÉF. IGOB0374 Droite 24 cm

## ● Pince Pozzi-Palmer

RÉF. IGOB0874 Droite 24 cm Fine



## ● Pince à Pansement Longuette

RÉF. IGOB0662 Droite, 24 cm

## ● Pince Museux

RÉF. IGOB0769 7x5 mm droite 24 cm

## ● Pince Therrum

RÉF. IGOB1045 27 cm



## ● Pince Chéron

RÉF. IGOB0151 24 cm

## ● Pince Circeron

RÉF. IGOB0177 28 cm

## ● Ciseaux à épisiotmie de Braun

RÉF. IGOB0102 14,5 cm

## ● Ciseaux Sims

RÉF. IGOB0995 Courbes 20 cm

RÉF. IGOB0996 Droits 20 cm



# BOÎTES DE COMPOSITION



<b>IBGOB0001</b>	Boîte à Compresses	<b>IBGOB0058</b>	Boîte Exploration Vaginale	<b>IBGOB0115</b>	Boîte pour Végétations
<b>IBGOB0002</b>	Boîte à Pansements	<b>IBGOB0059</b>	Boîte Basiotribe de Tarnier	<b>IBGOB0116</b>	Boîte Intubation Adulte
<b>IBGOB0003</b>	Boîte Urgence Soins	<b>IBGOB0060</b>	Boîte Accouchement-Episiotomie	<b>IBGOB0117</b>	Boîte Intubation Enfant
<b>IBGOB0004</b>	Boîte pour Abscès-Sutures	<b>IBGOB0061</b>	Boîte Insertion et Enlèvement DIU	<b>IBGOB0118</b>	Boîte pour Trachéotomie + Canules
<b>IBGOB0005</b>	Boîte pour Infirmier	<b>IBGOB0062</b>	Boîte pour Prolapsus Utérin	<b>IBGOB0119</b>	Boîte pour Mastoïdite
<b>IBGOB0006</b>	Boîte pour Petite Chirurgie	<b>IBGOB0063</b>	Boîte pour Fistules Vaginales	<b>IBGOB0120</b>	Boîte pour Tympanoplastie
<b>IBGOB0007</b>	Boîte de Chirurgie d'Urgence	<b>IBGOB0064</b>	Boîte pour Incision Utérine	<b>IBGOB0121</b>	Boîte pour Adénoïdectomie
<b>IBGOB0008</b>	Mallette / Trousse Sage-Femme	<b>IBGOB0065</b>	Boîte d'Enlèvement de D.I.U.	<b>IBGOB0122</b>	Boîte pour Amygdales-Végétations (Adulte)
<b>IBGOB0009</b>	Boîte Chirurgie Générale	<b>IBGOB0066</b>	Boîte pour Ablation du Sein	<b>IBGOB0123</b>	Boîte pour Amygdales-Végétations (Enfant)
<b>IBGOB0010</b>	Boîte Grand Nécessaire pour Chirurgie	<b>IBGOB0067</b>	Boîte de Cranioclastie Obstétricale	<b>IBGOB0124</b>	Boîte pour Larynx
<b>IBGOB0011</b>	Boîte pour Chirurgie Mineure	<b>IBGOB0068</b>	Boîte de Forceps	<b>IBGOB0125</b>	Boîte pour Sinus
<b>IBGOB0012</b>	Boîte pour Chirurgie de l'Enfant	<b>IBGOB0069</b>	Boîte Chirurgie Urinaire	<b>IBGOB0126</b>	Boîte de Rhinoplastie
<b>IBGOB0013</b>	Boîte Chirurgie pour Voies Basses	<b>IBGOB0070</b>	Boîte pour Urologie	<b>IBGOB0127</b>	Boîte pour Cloison Nasale
<b>IBGOB0014</b>	Boîte Chirurgie Parties Molles	<b>IBGOB0071</b>	Boîte pour Chirurgie de la Vésicule	<b>IBGOB0128</b>	Boîte de Set Polypectomie Nasale
<b>IBGOB0015</b>	Boîte Gastrectomie	<b>IBGOB0072</b>	Boîte Chirurgie Foie-Vessie	<b>IBGOB0129</b>	Boîte de Cadwell Luc pour Sinus (Ouverture dans le palais)
<b>IBGOB0016</b>	Boîte Laparotomie	<b>IBGOB0073</b>	Boîte à Cystectomie	<b>IBGOB0130</b>	Boîte à Paracentèse
<b>IBGOB0017</b>	Boîte pour Abdomen	<b>IBGOB0074</b>	Boîte Chirurgie du Rein	<b>IBGOB0131</b>	Boîte pour Chirurgie des Oreilles
<b>IBGOB0018</b>	Boîte pour Estomac	<b>IBGOB0075</b>	Boîte de Mammectomie-Mastectomie	<b>IBGOB0132</b>	Boîte pour Fracture du Nez
<b>IBGOB0019</b>	Boîte pour Appendicite-Hernie	<b>IBGOB0076</b>	Boîte de Biopsie Utérine	<b>IBGOB0133</b>	Boîte pour Ponction des Sinus
<b>IBGOB0020</b>	Boîte Ecarteurs Abdominaux	<b>IBGOB0077</b>	Boîte de Prolapsus Rectal	<b>IBGOB0134</b>	Boîte Examen Ophtalmologique
<b>IBGOB0021</b>	Boîte pour Chirurgie Biliaire et Digestive	<b>IBGOB0078</b>	Boîte pour Vasectomie	<b>IBGOB0135</b>	Boîte Cathétérisme Voies Lacrymales
<b>IBGOB0022</b>	Boîte Appendicectomie	<b>IBGOB0079</b>	Boîte Chirurgie Osseuse	<b>IBGOB0136</b>	Boîte à Cataracte
<b>IBGOB0023</b>	Boîte pour Chirurgie de la Hernie	<b>IBGOB0080</b>	Boîte Chirurgie Grande Orthopédie - Membres Inférieurs	<b>IBGOB0137</b>	Boîte pour Glaucome
<b>IBGOB0024</b>	Boîte pour Chirurgie de la Prostate	<b>IBGOB0081</b>	Boîte Chirurgie Petite Orthopédie - Membres Supérieurs	<b>IBGOB0138</b>	Boîte pour Paupières Trichiasis
<b>IBGOB0025</b>	Boîte pour Chirurgie du Thorax	<b>IBGOB0082</b>	Boîte pour Pose de Broches	<b>IBGOB0139</b>	Boîte à Corps Etrangers
<b>IBGOB0026</b>	Boîte Chirurgie Pulmonaire	<b>IBGOB0083</b>	Boîte pour Rachis	<b>IBGOB0140</b>	Boîte Décollement de Rétine
<b>IBGOB0027</b>	Boîte pour Ponction Lombaire	<b>IBGOB0084</b>	Boîte pour Chirurgie du Fémur	<b>IBGOB0141</b>	Boîte à Vitrectomie
<b>IBGOB0028</b>	Boîte à Amputation	<b>IBGOB0085</b>	Boîte pour Coude	<b>IBGOB0142</b>	Boîte à Chalazions
<b>IBGOB0029</b>	Boîte pour Autopsie	<b>IBGOB0086</b>	Boîte pour Humérus	<b>IBGOB0143</b>	Boîte à Enucléation/Eviscération
<b>IBGOB0030</b>	Boîte pour Hémorroïdes	<b>IBGOB0087</b>	Boîte pour Arthroplastie du Genou	<b>IBGOB0144</b>	Boîte à Strabisme
<b>IBGOB0031</b>	Boîte pour Phimosis	<b>IBGOB0088</b>	Boîte pour Sciatique	<b>IBGOB0145</b>	Boîte Pterygion
<b>IBGOB0032</b>	Boîte pour Circoncision	<b>IBGOB0089</b>	Boîte pour Rotule	<b>IBGOB0146</b>	Boîte à Cataracte Congénitale
<b>IBGOB0033</b>	Boîte de Micro-Chirurgie	<b>IBGOB0090</b>	Boîte pour la Cheville	<b>IBGOB0147</b>	Boîte à Corps Etrangers Magnétiques
<b>IBGOB0034</b>	Boîte Chirurgie Mains et Tendons	<b>IBGOB0091</b>	Boîte pour Scaphoïde (main et pied)	<b>IBGOB0148</b>	Boîte Chirurgie de Base Oculaire
<b>IBGOB0035</b>	Boîte Chirurgie Plastique Maxilo-Faciale	<b>IBGOB0092</b>	Boîte Traumatologie Osseuse	<b>IBGOB0149</b>	Boîte pour Kératotomie Radiaire
<b>IBGOB0036</b>	Boîte Chirurgie Fine-Chirurgie Plastique	<b>IBGOB0093</b>	Boîte pour Chirurgie de la Jambe	<b>IBGOB0150</b>	Boîte pour Kératoplastie
<b>IBGOB0037</b>	Boîte Petite Chirurgie du Cou-Thyroïde	<b>IBGOB0094</b>	Boîte Chirurgie Epau - Bankart	<b>IBGOB0151</b>	Boîte pour Trabéculotomie
<b>IBGOB0038</b>	Boîte Plastie Main	<b>IBGOB0095</b>	Boîte pour Ablation des Broches	<b>IBGOB0152</b>	Boîte à Dacryo-Rhino-Cystotomie
<b>IBGOB0039</b>	Boîte pour Traumatologie	<b>IBGOB0096</b>	Boîte Neuro-Chirurgie (Laminectomie)	<b>IBGOB0153</b>	Boîte pour Implantation Cristallin Artificiel
<b>IBGOB0040</b>	Boîte pour Intestin	<b>IBGOB0097</b>	Boîte pour Plâtre	<b>IBGOB0154</b>	Boîte à Enlever les Fils
<b>IBGOB0041</b>	Boîte à Dénudation	<b>IBGOB0098</b>	Boîte pour Ménisque	<b>IBGOB0155</b>	Boîte pour Dentiste
<b>IBGOB0042</b>	Boîte pour Greffe de Peau	<b>IBGOB0099</b>	Boîte pour Chirurgie de la Hanche	<b>IBGOB0156</b>	Boîte de Chirurgie Dentaire Adulte
<b>IBGOB0043</b>	Boîte pour Proctologie	<b>IBGOB0100</b>	Boîte pour Chirurgie du Crâne	<b>IBGOB0157</b>	Boîte de Chirurgie Dentaire Enfant
<b>IBGOB0044</b>	Boîte Accouchement Simple	<b>IBGOB0101</b>	Boîte de Trépanation	<b>IBGOB0158</b>	Boîte pour Extraction Dentaire
<b>IBGOB0045</b>	Boîte de Curetage	<b>IBGOB0102</b>	Boîte pour Hypophyse	<b>IBGOB0159</b>	Boîte pour Autopsie pour Grands Animaux
<b>IBGOB0046</b>	Boîte Examen Vaginal	<b>IBGOB0103</b>	Boîte de Cloward Cervical	<b>IBGOB0160</b>	Boîte pour Autopsie pour Petits Animaux
<b>IBGOB0047</b>	Boîte Césarienne	<b>IBGOB0104</b>	Boîte pour Hernie Discale	<b>IBGOB0161</b>	Boîte pour Chirurgie Viscérale Adulte & Enfant
<b>IBGOB0048</b>	Boîte Accouchement Complète	<b>IBGOB0105</b>	Boîte pour Chirurgie Vasculaire		
<b>IBGOB0049</b>	Boîte à Périnée	<b>IBGOB0106</b>	Boîte pour Varices		
<b>IBGOB0050</b>	Boîte Urgence Gynécologique	<b>IBGOB0107</b>	Boîte pour Embolectomie		
<b>IBGOB0051</b>	Boîte Hystérectomie	<b>IBGOB0108</b>	Boîte pour Chirurgie Vasculaire de Base		
<b>IBGOB0052</b>	Boîte Forceps de Tarnier	<b>IBGOB0109</b>	Boîte Embryotomie		
<b>IBGOB0053</b>	Bougies simples de Hégar, boîte de 30	<b>IBGOB0110</b>	Boîte complète pour ORL		
<b>IBGOB0054</b>	Boîte Curetage et Aspiration IVG	<b>IBGOB0111</b>	Boîte Urgence ORL		
<b>IBGOB0055</b>	Boîte Episiotomie	<b>IBGOB0112</b>	Boîte de Chirurgie pour Thyroïde		
<b>IBGOB0056</b>	Boîte pour Pose de Stérilet	<b>IBGOB0113</b>	Boîte pour Amygdales		
<b>IBGOB0057</b>	Boîte Cerclage du Col Utérin	<b>IBGOB0114</b>	Boîte pour Coïtre		

# INOX

## ● Boites Inox

- RÉF. GSI00001 18x8x4 cm
- RÉF. GSI00002 20x10x3 cm
- RÉF. GSI00003 20x10x5 cm
- RÉF. GSI00004 25x10x5 cm
- RÉF. GSI00005 28x14x6 cm



## ● Plateaux Inox

- RÉF. GSI00006 17x11x2,5 cm
- RÉF. GSI00007 20x13x2,5 cm
- RÉF. GSI00008 22x15x3 cm
- RÉF. GSI00009 28x18x3 cm
- RÉF. GSI00010 30x21x4cm
- RÉF. GSI00011 35x26x4 cm



## ● Haricots Inox

- RÉF. GSI00012 16 cm
- RÉF. GSI00013 20 cm
- RÉF. GSI00014 25 cm
- RÉF. GSI00015 28 cm



## ● Cupules à bec Inox

- RÉF. GSI00016 Ø 40 mm - 30 ml
- RÉF. GSI00017 Ø 60 mm - 60 ml
- RÉF. GSI00018 Ø 80 mm - 165 ml
- RÉF. GSI00019 Ø 100 mm - 300 ml
- RÉF. GSI00020 Ø 120 mm - 500 ml
- RÉF. GSI00021 Ø 160 mm - 1,2l
- RÉF. GSI00022 Ø 200 mm - 1,5l



# PLASTIQUE

● Bassin sans couvercle



● Seau hygiénique



● Bocal plastique



● Urinal homme



● Urinal femme



● Urinal unisexe

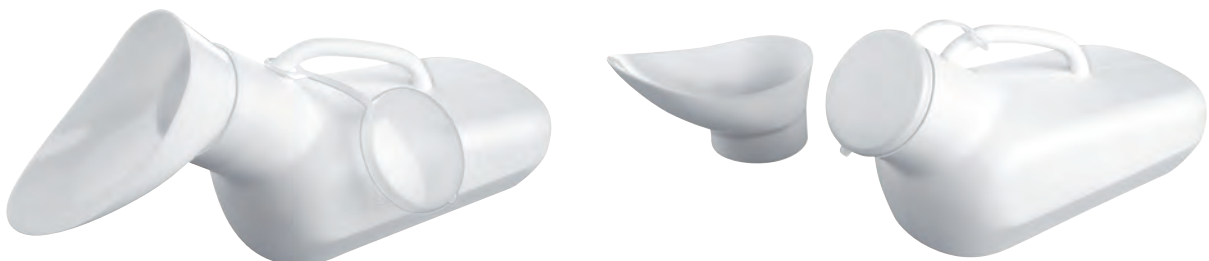



## MOBILIER





# LITS HOSPITALIERS



## + Lit hospitalier avec relève-buste et roues

- Bâti métallique, revêtement époxy et sommier en treillis métallique.
- RÉF. C110105 Tête et pied en acier chrome avec panneaux laminés.
- RÉF. C110106 Tête et pied de lit à barreaux verticaux revêtement époxy
- 4 roues ø100 mm, 2 avec frein.
- Dimensions: 85 x 200 x 50cm. Capacité: 150Kg



## + Lit hospitalier avec relève-buste, relève-jambe et roues

- Bâti métallique, revêtement époxy et sommier en treillis métallique.
- RÉF. C110120 Tête et pied en acier chrome avec panneaux laminés.
- RÉF. C110121 Tête et pied de lit à barreaux verticaux revêtement époxy
- 4 roues ø100 mm, 2 avec frein.
- Dimensions: 85 x 200 x 50cm. Capacité: 150Kg



## + Lit médical pliant

RÉF. C110100

LIT MÉDICAL PLIANT

- Structure en acier laqué époxy.
- Sommier en treillis métallique. Relève-buste réglable à 45°
- Montage sans outils. Livré avec dispositif de retenue du matelas et tige portesérum de lit 4 crochets (plastique) adaptable. (matelas non inclus).
- Dimensions: 85 x 185 x 35cm. Capacité: 150Kg



# LITS HOSPITALIERS



## + Lit hospitalier

RÉF. 01.101.00

- Cadre en tube d'acier de section rectangulaire 50 x 30 x 2 mm
- Relève-buste réglables par manivelle.
- Tube amovibles en acier inoxydable avec tête et pied de lit à panneaux laminés.
- Sommier en treillis métallique soudé, revêtement époxy.
- 4 roues, 2 avec frein ø125 mm. Galets pare-chocs aux angles.
- Dimensions: 92 x 205 x 50 cm. Capacité: 150Kg



RÉF. 01.100.00

Relève-buste réglable par crémaillère.



RÉF. 01.102.00

Relève-buste réglable par pompe à gaz.



## + Lit hospitalier

RÉF. 01.300.00

- Cadre en tube d'acier de section rectangulaire 50 x 30 x 2 mm
- Relève-buste et relève-jambes réglables par manivelles. Plicature réglable par crémaillère
- Tube amovibles en acier inoxydable avec tête et pied de lit à panneaux laminés.
- Sommier en treillis métallique soudé, revêtement époxy. 4 roues ø125 mm, 2 avec frein.
- Dimensions: 92 x 205 x 50 cm. Capacité: 150Kg



RÉF. 01.301.00

Relève-buste et relève-jambes réglables par deux pompes à gaz. Plicature réglable par crémaillère.



RÉF. 01.302.00

Relève-buste et relève-jambes réglables par deux moteurs électriques 24V D.C. Plicature réglable par crémaillère.





## LITS HOSPITALIERS

### + Lits hospitaliers pour soins intensifs



RÉF. 01.5013

- Lit électrique cinq fonctions avec panneaux tête et pieds amovibles en Polyuréthane Haute Densité avec blocage de sécurité
- Equipé avec balance (KG/Lb), CPR électrique et manuel, position chaise cardiaque, position de sortie de sécurité et panneau de contrôle pour infirmier séparé
- Toutes fonctions contrôlées par moteur
- Livré avec barrières latérales en HDPE, panneau de contrôle externe et interne
- Dispositif pour fixer le matelas en fin de la section pieds

- Dossier : 0-75°, section genoux 0-30°, TR 0-14°, RTR 0-14°
- Dossier et section genoux peuvent être réglés simultanément à travers un bouton unique
- Structure en acier époxy et sommier 4 sections perforé
- Fourni avec 4 roues de 125 mm ø avec système de freinage central
- Livré avec support de montage pour tige porte-sérum (Tige porte-sérum non-inclus), 4 crochets pour drainage poches à urine et pare-chocs à chaque coin
- Dimensions : 215 x 104 x 48/88 (H) cm. Capacité: 250 Kg

BACKREST  
RELEVÉ-BUSTE

FOOTREST  
RELEVÉ-JAMBES

VARIABLE HEIGHT  
HAUTEUR VARIABLE

TRENDELENBURG  
and REVERSE

CHAIR POSITION  
POSITION ASSISE



RÉF. 01.5009

- Plastique ABS haute qualité.
- Panneau de commande sur pied de lit.
- Batterie de secours.
- Barrières latérales avec commandes intégrées.
- 4 roues silencieuses (ø150 mm) avec système de blocage centralisé.
- Tête et pied de lit amovibles.
- Dimensions: 105 x 233 x 53/71cm. Capacité: 250Kg



RÉF. 01.5010

- Avec levier rapide retour, pour CPR d'urgence

BACKREST  
RELEVÉ-BUSTE

FOOTREST  
RELEVÉ-JAMBES

VARIABLE HEIGHT  
HAUTEUR VARIABLE

TRENDELENBURG  
and REVERSE

- Données techniques
- Alimentation 220V/50Hz
- Batterie Lead
- Autonomie 24 h
- Temps de charge 1.5-1.6 h
- Puissance absorbée 130W
- Relève-buste 0-65°
- Plicature 0-40°
- Proclive/déclive 0-10°

## LIT D'URGENCE



### + Lit électrique DELTA 4

RÉF. 3720

Lit électrique à 4 sections, dont 3 articulées, ajustable en hauteur.  
 Sommier composé de panneaux en polyéthylène (PP), facilement amovibles et désinfectables.  
 Relève-buste et cuisses réglables électriquement. Doté d'un mouvement de roto-translation du dossier, qui recule de 13 cm, en réduisant la compression de la région thorax/bassin du patient.  
 Relève-jambes manuel avec système de sécurité pour éviter l'angle négatif du genou.  
 Rallonge-lit intégré, amovible et réglable sur deux positions, qui peut être actionné d'une main.  
 Extraction totale de 300 mm.  
 Dossier rabattables manuellement en cas d'urgence par deux leviers à verrouillage rapide situés sur les deux côtés (CPR).  
 Quatre demi-barrières avec amortisseurs, en polypropylène, faciles à nettoyer et à désinfecter, avec une hauteur de 41 cm à partir de la surface de couchage.

## BRANCARD D'URGENCE



### + Brancard d'urgence

RÉF. C120039



BACKREST  
RELÈVE-BUSTE

VARIABLE HEIGHT  
HAUTEUR VARIABLE

- Chariot de transfert manuel, hauteur variable par manivelle
- En métal revêtement époxy, sommier et barrières latérales en matériel plastique
- Quatre roues diam. 150 mm, système de blocage central et 5ème roue directionnelle au-dessous du châssis

- Dimensions globales: 202 x 74 x 58/88 cm. Capacité: 200 Kg
- Dimensions sommier: 190 x 61 cm, inclinaison du dossier: 0-60° +/- 5°
- Barrières latérales déroulantes, accessoires standard: matelas, tige porte-sérum
- Le chariot brancard est fourni avec son matelas autoextinguible (densité 30 Kg/m<sup>3</sup>), recouvert d'une housse lavable et imperméable.





# CHARIOT BRANCARD

## + Alcyone 3

· Brancard léger, ergonomique et facilement nettoyable



Plateau repas  
(option)

Poignées escamotables (option)

Tige à sérum télescopique  
articulée (option)

### Caractéristiques

Largeur hors tout (base 620 mm) : 770mm  
Longueur hors tout : 2065 mm

Hauteur variable : 575 à 905 mm  
Largeur de couchage : 620/720/820 mm  
Longueur de couchage : 1900 mm

Repose buste : 0° à 80°

Roues : Ø200 mm à freinage centralisé

Ep. de la sellerie : 80 mm

**Charge maximale : 200 kg**

# DIVANS

## + Divan d'examen

- Structure en acier inoxydable
- Relève-buste réglable
- Matelas rembourré avec revêtement traité anti-feu lavable
- Structure démontable
- Dimensions : 55 x 180 x 80cm
- Capacité : 150Kg
- Porte-rouleau
- Dimensions : 55 x 180 x 80(h) cm
- Couleur : noir



Structure en acier chromé  
RÉF. 02.358.00



Structure en acier inoxydable  
RÉF. 02.358.10



Divan d'examen inox + tabouret +  
marchepied 1 marche



RÉF. 02.358.10 + RÉF. 02.850.01  
+ RÉF. 02.903.00



Divan d'examen inox + tabouret +  
marchepied 2 marches



RÉF. 02.358.10 + RÉF. 02.851.01  
+ RÉF. 02.903.00



Valise de  
transport

## + Divan d'examen pliant

- Structure en d'acier chromé
- Matelas rembourré avec revêtement plastique lavable
- Livré avec housse de transport
- Dimensions : 60 x 173 x 73(h) cm
- Capacité : 150 Kg
- Couleur : noir



RÉF. 02.510.00

## + Divan d'examen à hauteur variable

- Construction en acier emailé
- Rèleve-buste réglable
- Matelas rembourré avec revêtement lavable
- Avec pieds réglables et porte rouleau
- Hauteur variable de 58 à 86 cm
- Dimensions : 60 x 180 x 58-86(h) cm
- Capacité : 150 Kg



Électrique  
RÉF. 02.537.00

Avec pompe hydraulique  
RÉF. 02.537.10



### 4 couleurs

-  vert
-  bleu
-  blanc
-  noir





## TABOURETS

### + Tabouret

- Piètement en plastique 5 branches avec roulettes
- **Hauteur variable** par pompe à gaz
- Dimensions : 38 x 38 cm, h de 40 à 60 cm

RÉF. 02.903.00

### + Tabouret avec repose-pieds

- Assise rembourrés revêtus de simili-cuir lavable
- Piètement à 5 branches avec roulettes
- **Repose-pieds**
- Dimensions : 43 x 55 cm, h 68 à 90 cm

RÉF. 02.908.00

### + Tabouret avec repose-pieds et dossier

- Assise et **dossier** rembourrés revêtus de simili-cuir lavable.
- Piètement à 5 branches avec roulettes
- Repose-pieds
- Dimensions : 43 x 55 cm, h 85 à 107 cm

RÉF. 02.906.00

### + Tabouret, assise Inox

- Tabouret tournant avec siège en acier inox
- Piètement en plastique 5 branches avec roulettes
- Dimensions , ø 32 cm, h 48 à 65 cm

RÉF. 02.900.00



## MARCHEPIEDS

### + Marchepieds

- Structure en acier inox
- Marche(s) avec revêtement anti-dérapant



34 x 25 x 25,5 (h) cm, 1 marche

RÉF. 02.850.01

34 x 66,5 x 43 (h) cm, 2 marches

RÉF. 02.851.01



Anti-dérapants

## DIVANS

### + Divan gynécologique

- Structure en acier inoxydable
- Relève-buste et jambière réglables
- Matelas rembourré avec revêtement anti-feu lavable
- Livré avec 1 cuvette en acier inox ø30 cm
- Appui-jambes anatomiques
- Dimension : 60 x 180 x 80(h) cm
- Capacité : 150 kg
- Couleur : noir



RÉF. 02.359.10

#### Appui-jambes anatomiques



#### Épaulières



#### Poignée



### + Table d'accouchement

- Structure en acier inox
- Trois sections indépendantes : relève-buste, assise et jambière
- Position TRT (Trendelenburg)
- Matelas rembourré avec revêtement lavable anti-feu
- Appui-jambes anatomiques
- Dimensions : 60 x 180 x 80(h) cm
- Capacité : 150kg
- Couleur : noir



Sans épaulières, ni poignées

RÉF. 02.2851.00

Avec épaulières et poignées

RÉF. 02.2852.00

## BERCEAUX

### + Berceaux

- Coque en plexiglas transparent avec orifices d'aération
- Positions Trendelenburg / anti-Trendelenburg
- Monté sur roulettes ø 60 mm
- Matelas non inclus
- Dimension : 45 x 80 x 91(h) cm
- Capacité : 50kg



Châssis chromé

RÉF. 01.800.00

Châssis inox

RÉF. 01.800.10

Châssis époxy

RÉF. 01.801.00

Matelas mousse, 21 kg/m<sup>3</sup>, housse polyester fixe, 63 x 36 x 6 cm

RÉF. C 110920 N



Époxy



Chromé/Inox



# GUÉRIDONS

## + Guéridons/Chariots inox

- Structure en acier inox 18/10
- Plateaux à bords relevés
- Poignée
- Monté sur roulettes ø 80 mm
- Structure démontable



60 x 40 x 80(h) cm, 2 plateaux  
RÉF. 02.866.01

70 x 50 x 80(h) cm, 2 plateaux  
RÉF. 02.867.01

90 x 60 x 80(h) cm, 2 plateaux  
RÉF. 02.868.01

70 x 50 x 80(h) cm, 3 plateaux  
RÉF. 02.869.01



# PARAVENTS

## + Paravents époxy

- Tube d'acier revêtement époxy
- Rideaux anti-feu et lavables
- Mobile sur roulettes ø 50 mm



100 x 50 x 180(h) cm,  
2 panneaux  
RÉF. 02.824.01

150 x 50 x 180(h) cm,  
3 panneaux  
RÉF. 02.825.01

200 x 50 x 180(h) cm,  
4 panneaux  
RÉF. 02.826.01



## + Paravent télescopique

- Tube d'aluminium
- Panneaux en tissu anti-feu et lavables
- L de 100 à 200 cm, panneau 210 x160(h) cm



RÉF. 02.823.01



Jusqu'à 2m  
de longueur



# NÉGATOSCOPIES



**NOUVEAUX PRODUITS**

## ● Négatoscopes DEVA|TOSCOPE

### NÉGATOSCOPIES STANDARDS AVEC OU SANS VARIATEUR

- Source de lumière uniforme et douce :  $>3000 \text{ cd/m}^2$
- Cadre en alliage d'aluminium haute qualité
- Plaque acrylique de haute qualité
- Dimensions 1 page (LxHxEp) : 440x522x65 mm ; écran (LxH) : 360x435 mm
- Dimensions 2 pages (LxHxEp) : 888x515x65 mm ; écran (LxH) : 808x435 mm



**Standard**, 1 page  
RÉF. MOBDEV0003

**Standard**, 2 pages  
RÉF. MOBDEV0004

**Avec variateur**, 1 page  
RÉF. MOBDEV0005

**Avec variateur**, 2 pages  
RÉF. MOBDEV0006



Variateur



### NÉGATOSCOPIES EXTRA-PLATS

- Activation automatique du film
- Activation indicative du film par panneau
- Touche de lumière pour régler la luminosité, chiffres pour afficher l'état de la luminosité sur l'écran
- Réfraction multiple par le panneau de guidage de la lumière
- Grande uniformité et stabilité. Pas d'obscurité. Pas de scintillement.
- Carte intérieure et écran de visualisation
- Intensité lumineuse  $>4200 \text{ cd/cm}^2$
- Température de couleur 9600K
- Deux fonctions d'affichage : allumage permanent et allumage automatique



#### 1 page

- Dimensions négatoscope (LxHxEp) : 510x500x25 mm
- Dimensions écran (LxH) : 361x442 mm
- Puissance lumineuse : 24 W
- Source lumineuse : 48 LEDs

RÉF. MOBDEV0007

#### 2 pages

- Dimensions négatoscope (LxHxEp) : 857x500x25 mm
- Dimensions écran (LxH) : 714x442 mm
- Puissance lumineuse : 48 W
- Source lumineuse : 96 LEDs

RÉF. MOBDEV0008

Épaisseur  
2,5 cm







# ARMOIRES

## + Armoire, 1 porte vitrée, 3 étagères

- Structure en acier émaillé blanc
- Porte vitrée avec serrure
- 3 étagères amovibles en inox
- Dimensions : 52 x 35 x 138(h) cm



RÉF. 02.250.00



## + Armoire, 2 portes vitrées, 3 étagères

- Structure en acier émaillé blanc
- 2 porte vitrées avec serrures
- 3 étagères amovibles en inox
- Dimensions : 75 x 37 x 164(h) cm



RÉF. 02.270.00

## + Armoire, 2 parties

- Structure en acier émaillé blanc
- Partie haute : 2 portes vitrées avec serrures, 2 étagères amovibles en inox
- Partie basse : 2 portes pleines métalliques avec 1 serrure, 1 étagère amovible en inox
- Dimensions : 75 x 37 x 164(h) cm



RÉF. 02.280.00



## + Armoire, 2 parties

- Structure en acier émaillé blanc
- Partie haute : 2 portes vitrées avec serrures, 2 étagères amovibles en inox
- Partie basse : 2 portes pleines métalliques avec 1 serrure
- Dimensions : 75 x 37 x 164(h) cm



RÉF. 02.271.00



# TOP VENTES

## + Poubelles inox

- Acier inox 18/10
- Seau amovible en plastique



14 litres  
RÉF. 02.425.00

20 litres  
RÉF. 02.424.00



## + Pieds à sérum

- Tube d'acier inox
- Piètement en plastique 5 branches
- Hauteur variable : 115/220 cm



4 crochets en plastique  
RÉF. 02.694.13

4 crochets en acier inox  
RÉF. 02.694.13A



## + Table de Mayo inox

- En acier inoxydable
- Hauteur réglable
- Piètement mobile roulettes 50 mm
- Dimensions : 45 x 65 x 85-115(h) cm
- Capacité : 25 kg



RÉF. 02.481.00

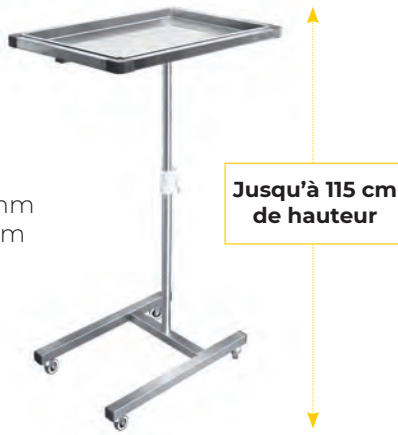

# SABOTS

		Colors variant 	

**Comfo**

SIZES:  
34-35 36-37 38-39 40-41 42-43 44-45 46-47

INSTEP: Transpirable  
LATERAL: Transpirable

**Comfo strap**

SIZES:  
34-35 36-37 38-39 40-41 42-43 44-45 46-47

INSTEP: Transpirable  
LATERAL: Transpirable  
STRAP: Adjustable and movable

**Secur**

SIZES:  
34-35 36-37 38-39 40-41 42-43 44-45 46-47

LATERAL: Transpirable

**Secur strap**

SIZES:  
34-35 36-37 38-39 40-41 42-43 44-45 46-47

LATERAL: Transpirable  
STRAP: Adjustable and movable

EN ISO 20347:2012 OB A E SRC



# CHARIOTS

## + Chariot porte-dossiers



### RÉF. 01.6178

- Réalisé en matériel ABS.
- Il comprend 42 emplacements numérotés
- Il est fourni avec 1 tiroir de rangement
- 2 tablettes coulissantes
- 1 dispositif de verrouillage et 1 poignée en acier inoxydable.
- 4 roulettes diam. 10 cm, 2 avec freins.
- Dimensions: 76 x 58 x 100 cm

## + Chariot d'urgence



### RÉF. 01.6275

- En alliage d'aluminium, plastique ABS et acier inoxydable.
- un plan amovible pour massage cardiaque, porte-bouteille d'oxygène, bande de puissance et une bouteille pour aiguilles jetables
- 5 niveaux de tiroirs, 1 plateau en acier inoxydable, 2 poubelles, 1 boîte transparente pour dossiers, 1 table coulissante, 1 portemoniteur et 1 tige portesérum.
- 4 roulettes diam. 10 cm, 2 avec freins.
- Dimensions: 85 x 52 x 96 cm

## + Chariot à médicaments



### RÉF. 01.6265

- Fabriqué en alliage d'aluminium, plastique ABS et acier inoxydable.
- 6 couches de tiroirs qui peuvent être tirées des deux côtés, autobloquantes lorsqu'elles sont fermées.
- 50 compartiments support de fente pour carte à l'avant de chaque compartiment
- 2 poubelles, 1 boîte de classement transparente, 1 table coulissante et 1 accrochage fourni avec 5 crochets.
- 4 roulettes diam. 10 cm, 2 avec freins.
- Dimensions: 85 x 53 x 101 cm





# CHARIOTS

## + Accessoires chariot



### Accessoires sur demande

- RÉF. DR006  
REHAUSSE AVEC TIROIRS MODULAIRES
- RÉF. DR022  
PLATEAU EN ACIER INOXYDABLE
- RÉF. DR001 / DR002 / DR003  
SÉPARATEUR INTERNE  
DR001 petit - DR002 moyen - DR003 grand
- RÉF. DR007  
PORTE SONDAS
- RÉF. DR008  
POUBELLE
- RÉF. DR004  
DOSSIERS SUSPENDUS FORMAT A4, 2,5 PIECES



RÉF. DR022  
PLATEAU EN ACIER INOXYDABLE



RÉF. DR023  
SUPPORT POUR ASPIRATEUR



RÉF. DR024  
PANIER DE RANGEMENT



RÉF. DR013  
HARICOT



RÉF. DR012  
PLATEAU A INSTRUMENTS



RÉF. DR025



RÉF. DR026  
SUPPORT ROND



RÉF. DR027  
SUPPORT



RÉF. DR001 / 2 / 3  
SÉPARATEUR INTERNE  
DR001 petit  
DR002 moyen  
DR003 grand



RÉF. DR004  
PORTE-DOSSIERS



RÉF. DR015  
LAMPE



RÉF. DR009  
SCEAUX JETABLES



RÉF. DR010  
TIGE PORTE-SÉRUM



RÉF. DR011  
SUPPORT MONITEUR



RÉF. DR016  
PRISE MULTIPLE





# CHAISE DE TRANSFERT

## + Manchester 3

· Chaises maniables et colorées

### Caractéristiques

Largeur hors tout : 640 mm  
Longueur hors tout : 1100 mm

Assise hauteur : 570 mm  
Largeur d'assise : 480 mm

Roues avant : Ø125mm  
Roues arrière : Ø200mm

Ep. de la sellerie : 50mm

**Charge maximale : 200 kg**



# FAUTEUIL DE PRÉLÈVEMENT

## + DHC Fusion A

· Fauteuil ultra compact pour une ergonomie optimale  
· À hauteur fixe pneumatique

### Caractéristiques

Largeur hors tout (base 620 mm): 960 mm  
Longueur hors tout : 1830 mm

Largeur de couchage : 520 et 620 mm  
Longueur de couchage : 1830 mm

Hauteur fixe : 460 mm  
Repose jambes : 0 à 85°  
Repose buste : 0 à 80°  
Déclive fixe: 3°

Roues: ø 125 mm à frein indépendant

Ep. de la sellerie : 80 mm (version tendue)

**Charge maximale : 240 kg**



# FAUTEUILS ROULANTS



## + POUR ENFANT

RÉF. GR101

- Tube d'acier chromé.
- Accoudoirs fixes.
- Repose-pieds escamotables.
- Roues pleines



## + RÉF. GR102

- Tube d'acier chromé.
- Accoudoirs fixes.
- Repose-pieds escamotables.
- Roues pleines

Fauteuil roulant  
pour obèse



## + POUR OBÈSE

RÉF. GR106

- Châssis en tube d'acier chromé.
- Accoudoirs amovibles,
- Repose-pieds escamotables.



# TABLE D'OPÉRATION



## + TABLE D'OPÉRATION MANUELLE HYDRAULIQUE

RÉF. PMS8000D

- Répond à toutes les exigences liées à la chirurgie thoracique, abdominale, gynécologique/obstétrique, ophtalmologique/ORL, rectale et orthopédique. Fabriquée en matériaux de haute qualité et selon des technologies de précision. Ergonomique, les commandes principales, placées au niveau de la tête, contrôlent tous les mouvements de la table (Trendelenburg, Trendelenburg inversé, élévation du buste, inclinaison latérale). Base et accessoires sont en acier inox, faciles à nettoyer et anti-rouille.
- Sûre, les mouvements de la colonne centrale anti-bascule sont réglables par système hydraulique.
- Dimensions: 50 x 200 x 78/102cm. Capacité: 250Kg

### ACCESSOIRES STANDARD

Ecran d'anesthésie	1 pc
Matelas sans coutures	1 set
Support épaule	2 pcs
burette d'huile	1 pc
Support bras	2 pcs
Pinces fixation longues	4 pcs
Support latéral	2 pcs
Pinces fixation	2 pcs
Support jambe	2 pcs
Plateau-tête	1 pc

### DONNÉES TECHNIQUES

Proclive - déclive	≥30°
Inclinaison latérale	≥20°
Section tête	+45°/-90°
Section jambes	+15°/-85°
Section jambes (Ext)	+90°

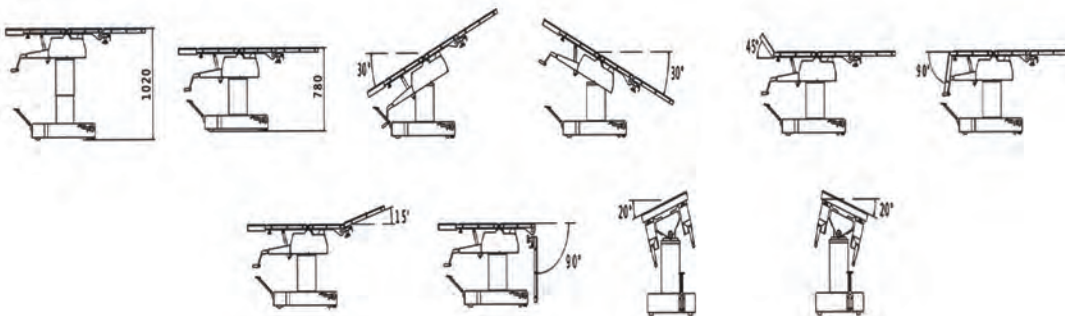





## ÉCLAIRAGE





**NOUVEAUX PRODUITS****+ Lampes d'examen DEVA|LUX****Lumière économique, compacte, ciblée et flexible**

- Ultra-haute luminosité : D=30cm, 70.000 Lux  
D=50cm, 40.000 Lux
- Variateur de luminosité en continu et interrupteur intégrés dans la poignée
- Bras flexible de 76 cm
- Sur pied
- Source lumineuse : 1 LED 3W, durée de vie > 50000 heures
- Température de couleur : 4500K-5500K
- Puissance : 100-206V, 50/60MHz

RÉF. MOBDEV0001 Lampe d'examen DEVALUX noire

RÉF. MOBDEV0002 Lampe d'examen DEVALUX blanche

**+ Lampe d'examen BELLA**

- Intensité lumineuse : 1680 Lumens
- Température de couleur : 4500°K (blanc neutre)
- Indice de rendu des couleurs : IRC 95/100
- Consommation électrique : 17 Watts

RÉF. LED17650

**+ Lampe scalytique chirurgicale KS-500****Lampe scalytique LED, mobile avec batterie et écran 4,3"**

- 48 leds avec une durée de vie de 50000 h
- Éclairage central (EC) : 40kLx-160kLx
- Température de couleur : 3500-5000 K
- La batterie prend le relai automatiquement, 3H00 d'autonomie

RÉF. MOBKS500



## AUTOTESTS





## HEMOCUE

**+ Système HemoCue® HbA1c 501**

Conçu pour travailler  
comme vous aimez travailler

Principe	Dosage par affinité au boronate totalement automatisé pour déterminer le pourcentage de HbA1c dans le sang total
Étalonnage	Étalonné en usine et réalisé à partir des méthodes IFCC et NGSP/DCCT
Échantillons	Sang total capillaire ou veineux
Plage de mesure	20–130 mmol/mol (IFCC), 4,0–14,0 % (NGSP)
Résultats	En 5 minutes
Volume de l'échantillon	4 µL
Dimensions	198 x 217 x 136 mm (7,80 x 8,54 x 5,35 pouces)
Poids	1 600 g (3,53 livres)
Température de stockage	Analyseur : 10–35 °C (50–95 °F) Cartouche de test : non ouverte 2-32 °C (36-90 °F)
Température de fonctionnement	17–32 °C (63–90 °F)
Alimentation	9V DC/1,5A
Interface	Imprimante, PC et scanner de code barre
Contrôle qualité	Autotest intégré, contrôle de cartouche, le système peut être contrôlé en utilisant des solutions de contrôle

**+ Système HemoCue® Hb 301**

Dépistage POCT précis  
de l'anémie Par les pionniers

Principe	Mesure de l'absorbance du sang total à un point isobestique Hb/HbO <sub>2</sub> : double longueur d'onde (506 nm et 880 nm) pour mesurer l'hémoglobine et compenser la turbidité
Étalonnage	Étalonnage en usine avec la méthode de référence ICSH : pas besoin d'un nouvel étalonnage
Échantillons	Sang total capillaire, veineux ou artériel
Plage de mesure	0 à 25,6 g/dL (0 à 256 g/L, 0 à 15,9 mmol/L)
Résultats	≤3 secondes
Volume de l'échantillon	~10 µL
Dimensions	140 x 70 x 160 mm
Poids	500 g piles incluses
Température de stockage	Analyseur : 0–50 °C (32–122 °F) Microcuvettes: 10–40 °C (50–104 °F) Pour les flacons qui n'ont pas été ouverts, la température de stockage peut être majorée de -18°C (-0.4 °F) à +50°C (122 °F) pendant une période d'au maximum 6 semaines.
Température de fonctionnement	10–40 °C (50–104 °F).
Alimentation	Adaptateur secteur ou 4 piles de type AA
Interface	Imprimante et HemoCue® Basic Connect™ avec scanner de code barre
Contrôle qualité	« Auto-test » intégré, solutions de contrôle en option



# GLUCOMÈTRE

## On-Call® Plus II

### + Glucomètre On Call Plus II

- Quantité d'échantillonnage : 0,5 µl seulement
- Souple pour piqûre sur l'avant-bras, la paume ou le doigt
  - Durée d'analyse : 5 secondes
  - Étalonnage automatique à puce
  - Résultats d'échantillonnage du plasma moyennes des 7, 14, et 30 derniers jours
  - Plage de mesure : 20-600 mg/dL
  - Alimentation : pile bouton CR 2032 (3V)
  - Autonomie 12 mois ou 1000 analyses
  - Mémoire avec date et heure : 300 dernières mesures
- **Livré avec 10 lancettes + 1 stylet autopiqueur + 1 trousse**
- Dispositif de Diagnostic In Vitro



RÉF. DACO0007

NOUVELLE RÉFÉRENCE



### + Bandelettes pour On Call Plus II

- Fournies avec un code puce
- Vendues par boîte de 50 bandelettes

RÉF. DACO0008

NOUVELLE RÉFÉRENCE



### + Set de 3 solutions de Contrôle pour On Call Plus II

- 1 flacon 2 ml solutions de contrôle 0
- 1 flacon 2 ml solutions de contrôle 1
- 1 flacon 2 ml solutions de contrôle 2

RÉF. DACO0003







# STYLET AUTOPIQUEUR

## + Stylet Autopiqueur On Call

- Réglable jusqu'à 11 points de profondeur
- Bouton d'éjection automatique pour retirer la lancette usagée du stylo

RÉF. DACO0004



# LANCETTES DE SÉCURITÉ

## + Lancettes

- Usage unique, stérile, stérilisation Rayon Gamma
- Aiguilles ultra-fines 30 G
- Conditionnement : boîte de 25 lancettes, vendues par lot de 4 soit 100 lancettes



RÉF. DACO0005



## + Lancettes de Sécurité

L'aiguille est auto rétractable pour réduire les risques de blessures par piqûre et éviter toute réutilisation.

- Usage unique, stérile, stérilisation Rayon Gamma
- Aiguilles ultra-fines 28 G, 0.035 mm
- Boîte de 100 pcs
- Activation par simple pression

RÉF. DACO0006





## DIAGNOSTIC





# STÉTHOSCOPES



## Laubry®

### + Laubry®

Le célèbre cardiophone.

Simple pavillon lourd (107 g) en laiton massif à la forme élégante et profilée pour une prise en main idéale. Membrane acoustique haute résolution en résine époxy. Lyre orientée et embouts souples vissés. Idéal pour la prise de tension et l'auscultation générale.



COLORIS TUBULURE	RÉFÉRENCE
Noir	507 300
Marine	507 302
Rouge	507 308

### + Laubry® Clinic®



Stéthoscope décontaminable par immersion.

Simple pavillon en laiton massif élégant et robuste. Il est muni d'un système d'obturation des embouts auriculaires pour une parfaite étanchéité. Compatible avec la plupart des solutions de désinfection. Il équipe les kits d'isolement septique et aide à lutter contre les contaminations croisées.

### + Pulse®

Pour la prise de tension au quotidien.

Récepteur simple pavillon en alliage de zinc chromé (modèle noir) ou poudré. Membrane acoustique haute résolution en résine époxy. Embouts souples vissés assortis à la tubulure en PVC. Lyre orientée avec ressort intégré.



## Pulse®

COLORIS TUBULURE	RÉFÉRENCE
Noir	507 500
Azur	507 521
Marine	507 522
Rouge	507 530
Tubulures nacrées	
Gris alizé	507 524
Rose bougainvillier	507 523
Vert lagon	507 528

### + Dual Pulse®

Pour le diagnostic et la prise de tension au quotidien.

Récepteur double pavillon en alliage de zinc chromé (modèle noir) ou poudré. Membrane acoustique haute résolution en résine époxy. Embouts souples vissés assortis à la couleur de la tubulure. Lyre orientée avec ressort intégré.

### + RÉF. 08.411.00

- Deluxe stethoscope with chrome-plated dual head, chestpiece. Non chill ring for patient confort.
- Deluxe stéthoscope double pavillon en acier chromé avec bague anti-froid, interchangeables



### + RÉF. 08.611.00

- Rappaport type. Dual head aluminium alloy chestpiece and double tube for excellent sound transmission. Complete with 3 bells in different sizes, 2 soft and 2 rigid ear tips and 2 membranes.
- Type rappaport. Double pavillons en aluminium et double tube pour une transmission de son excellent. Trousse avec 3 pavillons, 2 jeux d'embouts auriculaires et 2 membranes.

ADULT / ADULTE  
08.611.00 Blue / Bleu  
08.611.10 Orange / Orange



### + RÉF. 08.711.00

- Professional deluxe sthetoscope. Stainless steel dual head chest piece. Non-chill ring for patient confort. Two spare pairs of soft eartips. Sizes: adult 47 mm ø
  - Stéthoscope professionnel deluxe. Double pavillons en acier inox avec bague anti-froid. 2 paires d'embouts auriculaires au choix: adulte ø 47 mm
- ADULT / ADULTE  
08.711.00 Black / Noir  
08.712.30 Red / Rouge



### + RÉF. 08.811.00

- Cardiology stainless steel stethoscope dual head chest piece 47 mm ø. Non chill ring for patient confort. Complete with two spare pairs of soft eartips.
  - Stéthoscope double pavillon en acier inox de ø 47 mm, bague anti-froid, et une tubulure à double conduit interne. 2 paires d'embouts auriculaires.
- ADULT / ADULTE  
08.811.00 Black / Noir  
08.812.00 Burgundy / Bordeaux





# DOPPLER FOËTAL ET VASCULAIRE



## + Doppler de poche



Pour l'examen du fœtus et des vaisseaux sanguins et IPS (sonde 5MHz).

Choisissez les sondes adaptées à votre utilisation. Large écran LCD couleurs affichant la fréquence cardiaque, la jauge de batterie, la puissance de l'onde de pouls, la fréquence de la sonde. Livré avec 2 piles LR6 AA. Sondes coudées ergonomiques pour une meilleure prise en main.



1 AN

 CE 0123  
Classe IIa

Sondes interchangeables

DÉSIGNATION	RÉFÉRENCE
Doppler fœtal et vasculaire (vendu sans sonde)	<b>743 301</b>

## + Sonde pour doppler

DÉSIGNATION	RÉFÉRENCE
A Sonde fœtale 2 MHz	<b>743 310</b>
B Sonde vasculaire et IPS 5 MHz	<b>743 311</b>
C Sonde cardiaque et vasculaire 8 MHz	<b>743 312</b>

 CE 0123  
Classe IIa

# SPHYGMOMANOMÈTRES



## + RÉF. 08.314.00



- Graduation de 0 à 300 mm Hg. Cadran de Ø 150 mm. Brassard à fermeture velcro, un panier pour le ranger. Porte-brassard et panier range accessoires.

**08.316.01** avec piètement en plastique



## + RÉF. 08.315.00



- Sphygmomanomètre mural
- 0 à 300 mmHg. Cadran de Ø 150 mm. Brassard adulte et un panier porte-brassard. Cordon extensible à spirales jusqu'à 2 mt.

**08.316.00** Avec piètement en acier.







# SPHYGMOMANOMÈTRES

+ RÉF. 08.330.30



- Sphygmomanomètre anéroïde
- Le brassard et la trousse de transport de même couleur. Le manomètre est toujours noir.

CODE COULEUR DISPONIBLE

■ 08.330.10 ■ 08.330.20 ■ 08.330.30



+ RÉF. 08.331.00

- Sphygmomanomètre anéroïde
- Manomètre en acier 0-300 mmHg. +/-3 mm Hg. Sans butée de zéro. Brassard velcro. Livré en pochette

■ 08.331.02 Pédiatrique  
■ 08.331.03 Enfant



+ RÉF. 08.333.00

- Sphygmomanomètre anéroïde
- Manomètre en acier 0-300 mmHg. +/-3 mm Hg. Sans butée de zéro. Brassard velcro. Livré en pochette Avec stéthoscope

BAGUE DE PROTECTION



+ RÉF. 08.334.00

- Sphygmomanomètre anéroïde
- Manomètre en acier 0-300 mmHg. +/-3 mmHg. Sans butée de zéro. Brassard velcro. Livré en pochette



+ RÉF. 08.335.00

- Sphygmomanomètre anéroïde
- Manomètre en acier 0-300 mmHg. +/-3 mmHg. Sans butée de zéro. Brassard velcro. Livré en pochette

■ 08.335.05 Pédiatrique

# TENSIOMÈTRES



## + Vasquez-Laubry® Hôpital



Le plus populaire des tensiomètres en milieu hospitalier. Disponible avec fermeture velcro ou sangles. 2 couleurs, 3 tailles. Livré dans une boîte en carton (sacochette en option).



Vasquez-Laubry® Hôpital

TAILLE BRASSARD	TYPE	COULEUR	RÉF.
Livré avec brassard à fermeture velcro :			
M Adulte	Coton	Gris	518 511
S Enfant/petit adulte	Coton	Gris	518 521
Livré avec brassard à fermeture à sangles :			
M Adulte	Coton	Marine	518 612

## + Kit tensiométrie Hôpital



Tensiomètre + stéthoscope.

Le kit tensiométrie parfait pour les hôpitaux.

Composé d'un tensiomètre manobressard et d'un stéthoscope simple pavillon. Livré en trousse nylon.

## + Lian® Scenic S



Le tensiomètre de poche idéal pour infirmières et étudiants en médecine, à un prix abordable. Avec un grand cadran en ABS.

Fermeture velcro (raccord rapide métal à vis).



## + Kit tensiométrie Lian® Scenic S



Tensiomètre et stéthoscope.

Le kit tensiométrie idéal pour infirmières et étudiants, incluant un tensiomètre manopaire et un stéthoscope double pavillon.

Kit tensiométrie Lian® Scenic S

TAILLE BRASSARD	CONTENU	RÉF.
M Adulte	Lian® Scenic S® + Stethocolor®	620 321
S Enfant/petit adulte	Lian® Scenic S® + Stethocolor®	620 322

## TENSIOMÈTRES AU POIGNET

### + Autotensio

### + Tensonic



2

Le tensiomètre entièrement automatique

Autotensio

DÉSIGNATION	RÉFÉRENCE
Tensiomètre au poignet Autotensio®	SPG 340-
Présentoir de 6 tensiomètres au poignet Autotensio®	SPG 340P-

## TENSIOMÈTRES AU BRAS

### + Autotensio

### + Tensonic



3

Précision et élégance pour ce tensiomètre entièrement automatique

Tensonic

DÉSIGNATION	RÉFÉRENCE
Tensiomètre au bras Tensonic®	527 500
Présentoir de 6 tensiomètres au bras Tensonic®	527 500P





## TENSIOMÈTRES AU BRAS

OMRON

### + Tensiomètre au Bras M4 INTELLI IT

Connecté, avec brassard IntelliWrap pour un suivi régulier sa tension artérielle en toute tranquillité.

- Brassard IntelliWrap (préformé Medium/Large 22-42 cm)
- Connecté via OMRON connect
- IntellisenseTechnology
- Validé cliniquement pour la population générale
- Validation clinique spécifique pour les femmes enceintes ou souffrant de pré-éclampsie
- Détection des mouvements du corps
- Triple affichage (Sys/Dia/Pouls)
- Moyenne de 3 mesures matin et soir
- Valeur moyenne hebdomadaire
- Mémoire : 60 mesures x 2 utilisateurs + mode invité
- Livré avec : Boîte de rangement, piles AA x4, manuels d'utilisation



### + Tensiomètre au Bras M7

- Brassard préformé adulte-bras forts (22 à 42 cm)
- Gros boutons et écran visualisation large des résultats permettant une utilisation aisée
- Affichage simultané de toutes les valeurs Diastole, Systole, Pouls, Heure et Date
- Technologie « Intellisense »
- Moyenne des 3 dernières mesures
- 90 mémoires avec indication de la date et de l'heure de la prise de tension
- Livré avec un étui de rangement
- 4 piles AA incluses
- Dispositif médical validé cliniquement



### + Tensiomètre au Bras M3 COMFORT

Pour un suivi fiable et une utilisation essentiellement à domicile

- Brassard préformé 22-42 cm avec technologie exclusive Intelliwrap : capteur à 360 ° permettant de réduire les erreurs de mesure liées à un mauvais positionnement du brassard\*
- Valeur moyenne des 3 mesures
- Indicateur d'hypertension en couleur (LED)
- Détection des pulsations irrégulières
- Indicateur d'installation correcte avec voyant à LED
- Détection de mouvement
- 60 mémoires pour 2 utilisateurs



## NÉBULISEUR

OMRON

### + Nébuliseur à compresseur C900

Le nébuliseur professionnel, adapté pour le traitement des maladies des voies respiratoires inférieures

- Efficacité prouvée par des études cliniques<sup>[1]</sup>
- Robuste et facile à nettoyer (kit de nébulisation S.S.K. composé de 2 éléments)
- Haut rendement de 7L (Débit d'air L / min) à 100 kPa (pression)
- Taux de nébulisation de 0,4 ml / min garantit un traitement rapide et pratique de l'asthme, bronchite chronique, allergies et autres troubles respiratoires
- Utilisation facile, à un seul bouton, avec une poignée pratique pour le transport en toute sécurité
- Dimensions : 175 x 110 x 215 mm
- Poids : 2.2 kg
- Fourni avec : 1 kit de nébulisation, 1 tube à air, 1 embout buccal, 1 embout nasal, 2 masques (adulte et enfant), 5 filtres





# TENSIOMÈTRES AU BRAS

microlife®

## + Tensiomètre automatique au Bras BP B2 Basic

- **IHB**, détection des pulsations irrégulières
- **Gentle+** : Réglage optimal de la vitesse et de la pression de gonflage pour une prise de mesure plus confortable
- Brassard souple M-L (22-42 cm), affiche si le brassard est bien positionné
- **30 mémoires**, moyenne de l'ensemble des mesures enregistrées
- Variations pour la même référence
- Piles incluses, possibilité d'utiliser des piles rechargeables
- En option : adaptateur secteur



RÉF. DMIC0077 **BP B1 CLASSIC** Touches lisses

RÉF. DMIC0001 **BP B2 BASIC** Touches en relief



99 mémoires



## + Tensiomètre automatique au Bras BP B3 AFIB

- **AFIB**, détection des risques d'AVC par la détection de la fibrillation auriculaire
- **IHB**, détection des pulsations irrégulières
- **Gentle+** : Réglage optimal de la vitesse et de la pression de gonflage pour une prise de mesure plus confortable
- Brassard souple M-L (22-42 cm), Indicateur de positionnement du brassard et témoin de mouvement
- **Microlife Average Mode (MAM) : 99 mémoires**, 3 mesures en 1 clic
- Piles incluses, possibilité d'utiliser des piles rechargeables
- En option : adaptateur secteur



RÉF. DMIC0002

## + Tensiomètre automatique au Bras BP B6 Connect AFIB

- **AFIB**, détection des risques d'AVC par la détection de la fibrillation auriculaire
- **IHB**, détection des pulsations irrégulières
- **Gentle+** : Réglage optimal de la vitesse et de la pression de gonflage pour une prise de mesure plus confortable
- Brassard conique rigide M-L (22-42 cm), Indicateur de positionnement du brassard et témoin de mouvement
- **Microlife Average Mode (MAM) : 2x99 mémoires**, 2 utilisateurs, 3 mesures en 1 clic
- Moyenne au cours des 28 derniers jours
- Moyenne clinique de la tension grâce à la fonction myBP
- Inclus : Adaptateur secteur, logiciel PC et application, câble USB, 4 piles
- Housse en tissu et journal de suivi



RÉF. DMIC0003





**+ Tensiomètre automatique au Bras BP A200 AFIB**

- Technologie AFIB, détection des risques d'AVC : haute précision dans la détection de la fibrillation auriculaire
- Microlife Average Mode (MAM) 3 mesures en 1 clic
- Mémoire 200 valeurs, enregistrement automatique des 200 dernières mesures de la tension artérielle
- Bascule entre les modes de mesures unique/triple : bouton latéral de changement de mode
- Port USB et connexion PC. Le logiciel gratuit BP Analyzer permet d'analyser facilement vos résultats de tension artérielle sur votre ordinateur
- Fiche pour adaptateur secteur
- Utilisation possible sans batterie (6 Vcc/600 mA)

RÉF. DMIC0004

**+ Tensiomètre automatique au Bras BP A7 TOUCH BT AFIB**

- Technologie AFIB, détection des risques d'AVC : haute précision dans la détection de la fibrillation
  - Microlife Average Mode (MAM) 3 mesures en 1 clic
- Connexion PC et logiciel Câble USB et logiciel fourni pour une analyse facile des données
  - Contrôle optimal du gonflage avec Gentle+
- Echelle colorielle OMS pour la classification de la tension artérielle
  - Large écran tactile rétroéclairé
  - Brassard conique rigide M - L (22 - 42 cm)
  - 2 utilisateurs avec 2 x 99 mémoires
    - Mode invité
- Moyenne de l'ensemble des mesures enregistrées
  - Indicateur de mouvement du bras
  - Bouton de verrouillage du clavier
  - Adaptateur secteur inclus

RÉF. DMIC0005 A7 Touch BT (Bluetooth)

RÉF. DMIC0055 A7 Touch



# TENSIOMÈTRES AU POIGNET

**microlife®**

## + Tensiomètre électronique au Poignet BP W1 Basic

Le W1 Basic de Microlife est un tensiomètre-bracelet doté d'un témoin LED de positionnement qui aide le patient à trouver le bon positionnement du poignet pour une mesure précise de la tension artérielle. En outre, il est doté de la technologie IHB pour un diagnostic précoce des arythmies cardiaques et permet d'enregistrer jusqu'à 60 mesures.

- Technologie IHB pour une détection des rythmes cardiaques irréguliers
- Gentle+, Réglage optimal de la vitesse et de la pression de gonflage
- Mémoire 60 valeurs
- Échelle colorielle feu tricolore
- Date et heure réglables
- Indicateur de vérification du brassard
- Témoin de mouvement du bras
- Indicateur de pile faible
- Possibilité d'utiliser des piles rechargeables
- Livré avec une boîte de rangement, 2 piles alcalines AAA et un journal de suivi de tension
- Dimensions : 73 x 66 x 38 mm
- Poids : 124 g (piles incluses)
- Source de tension : 2 piles alcalines AAA de 1,5 V
- Plage de mesure :
  - 20 - 280 mmHg (tension artérielle)
  - 40 - 200 battements par minute (pouls)

RÉF. DMIC0006



Mesure précise grâce au témoin de positionnement

## + Tensiomètre électronique au Poignet BP W3 Comfort+

Le tensiomètre poignet BP W3 Comfort est un tensiomètre automatique avec la technologie Comfort+ garantissant un confort optimal pendant le gonflement du brassard.

Cet appareil peut stocker jusqu'à 30 valeurs en mémoire. Il est également équipé de la technologie IHB permettant de détecter les rythmes cardiaques irréguliers et vous en informe par l'affichage du symbole IHB sur votre écran. Le modèle poignet est également fourni avec une boîte de rangement pratique, parfait pour le transporter.

Confort optimal pendant le gonflement



- Échelle colorielle tricolore pour la catégorisation de la tension artérielle
- Date et heure réglables
- Indicateur d'état de charge des piles
- Brassard poignet réglable de 13,5 cm à 23 cm
  - Indicateur d'arythmie (IHB)
  - Moyenne des 3 dernières mesures
- Mémoire 30 dernières mesures avec date et heure de chaque mesure
  - Plage de mesure tension artérielle : 20-289 mmHg, précision : +/- 3 mmHg
  - Plage de mesure pouls : 40- 180 pulsations/mn, précision : +/- 5%
- Fonctionne avec 2 piles AAA incluses ou piles rechargeables
  - Dimensions : 81 x 65 x 21 mm
  - Poids : 112 g (piles incluses)
  - Source de tension : 2 piles alcalines AAA de 1,5 V
  - Plage de mesure : 20 - 280 mmHg (tension artérielle), 40 - 200 battements par minute (pouls)

RÉF. DMIC0007



## TENSIOMÈTRES PARTICULIERS

microlife®

TENSIOMÈTRES	BRAS						POIGNET	
	 BP B1 Classic	 BP B2 Basic	 BP B3 AFIB	 BP B6 Connect AFIB BT	 BPA 200 AFIB	 A7 TOUCH BT	 W1 Basic	 W3 Comfort
 Mémoire	30	30	99	2x99	200	2x99	60	30
 Détection de la Fibrillation Auriculaire (FA)			X	X	X	X		
 Microlife Average Mode			X	X	X	X		
 Détection des arythmies cardiaques	X	X	X	X	X		X	X
 Gentle +	X	X	X	X	X	X	X	X
 Comfort +								X
 Indicateur de positionnement du brassard/vérification de l'ajustement du brassard/détection mouvement du bras	X	X	X	X	X	X	X	X
 Brassard conique rigide M-L 22-42 cm				X	X	X		
 Brassard souple M-L 22-42 cm	X	X	X					
 Bracelet XL pour les tours de poignet jusqu'à 23 cm								X
 Bluetooth et app				X		X		
 Connexion PC et logiciel				X	X	X		
 2 utilisateurs				X		X		
 Adaptateur inclus				X	X	X		
 Validé cliniquement	X	X	X	X	X	X	X	X
 Garantie								



# TENSIOMÈTRES PROS

**microlife®**

## + Holter Watch BP O3 AFIB 2G Central

Solution de dépistage cardiovasculaire Mesure de la tension artérielle centrale et donc collecte de plus d'informations sur les risques cardiovasculaires d'un patient.

- Mesure de la tension artérielle centrale non-invasive
- Évaluation de l'index de pression systolique (IPS) rapide, facile et précise
- Détection de la fibrillation auriculaire (FA).
- Conception à deux brassards pour une mesure simultanée aux deux bras en vue d'évaluer la différence de tension artérielle entre les deux bras.
- Le logiciel intégré à tous les dispositifs WatchBP est intuitif et permet de transférer des données et de faire des analyses facilement. Le logiciel WatchBP est gratuit et peut être téléchargé directement sur votre ordinateur depuis notre site Internet.
- Mesure de la pression artérielle moyenne (PAM) et la tension différentielle
- Mesure de la tension artérielle centrale
- Méthode fiable et non invasive basée sur les courbes de la pléthysmographie volumétrique du pouls brachial
- Mini port USB
- Transfert des mesures de la tension artérielle vers un PC grâce à une connexion USB
- Batterie rechargeable (autonomie jusqu'à 400~500 mesures)



RÉF. DMIC0010



## + Watch BP Office Vascular

Solution de dépistage cardiovasculaire Mesure de la tension artérielle centrale et donc collecte de plus d'informations sur les risques cardiovasculaires d'un patient.

- Mesure de la tension artérielle centrale non-invasive
- Mesure simultanée sur les deux bras
- **Technologie AFIB**, détection des risques d'AVC : haute précision dans la détection de la fibrillation
  - Évaluation de l'ABI
  - Évaluation de la VOP bras-cheville
- Mesure de la pression artérielle moyenne (PAM) et la tension différentielle
  - Mesure de la Pressions du Pouls (PP)
  - Calendrier BPM flexible
  - Algorithme SPRINT
- Version évolutive du dispositif
- Transfert des mesures de la tension artérielle vers un PC grâce à une connexion USB
- Batterie rechargeable
- Utilisation pour une pathologie rénale en phase terminale, pendant la grossesse, chez l'enfant ou les patients diabétiques



**Mesure simultanée des deux bras**





























RÉF. DMIC0053 Watch BP Vascular ABI (Ankle Brachial Index)

RÉF. DMIC0054 Watch BP Vascular PWV (Pulse Wave Velocity)



## TENSIOMÈTRES PROS

microlife®

TENSIOMÈTRES PROS					
	Watch BP Home S	Watch BP Home A	Watch BP Office Vascular	Watch BP Office 2G	Watch BP O3 2G
Références	DMIC008	DMIC0059	DMIC0053 et DMIC0054	DMIC0011 et DMIC0012	DMIC0009 et DMIC0010
 Mémoire données	30	250	Logiciel	Logiciel	Logiciel
 AFIB : Détection de la Fibrillation Auriculaire (FA)	X	X	X	X	X
 Mesure non invasive de la pression artérielle centrale			X	EXCLUSIVEMENT DMIC0012	EXCLUSIVEMENT DMIC0010
 Index Tibio Brachial (ITB) Bras/Cheville ou Anckle Brachial Index (ABI)			X		
 Mesure tibio-brachiale de la vitesse d'onde de pouls (VOP) ou Pulse Wave Velocity (PWV) pour évaluer la rigidité artérielle.			EXCLUSIVEMENT DMIC0054		
 3 mesures consécutives	X	X			
 Validé cliniquement pour les femmes enceinte avec pré-éclampsie	X	X	X	X	X
 Validé pour une utilisation chez les enfants de 3 ans et +	X	X	X	X	X
 Validé pour une utilisation chez les enfants de 12 à 18 ans	X	X	X	X	X
 Validé cliniquement pour une utilisation dans les cas de diabète ou obésité	X	X	X	X	X
 Alerte « Aller chez le médecin »	X				
 Mode Diagnostic : Programme auto-mesures sur 7 jours qui suit recommandations ESH/AHA/BHS		X			
 Connexion PC au logiciel Watch BP Analyser		X	X	X	X
 Algorithme SPRINT installé			X	X	
 Pour une utilisation dans le cas d'Insuffisance Rénale Terminale (IRT) ou ESRD (Anglais)	X	X	X	X	X
 Tensiomètre ambulateur 24h avec prise de mesure nocturne					X
 Paramètres personnalisables				X	X
 Bouton médicament					X
 Mode Auscultatoire : manuelle avec stéthoscope				X	
 Calendrier BPM flexible de mesure de la pression artérielle pour aider les cliniciens du monde entier à respecter les différentes recommandations de mesure			X	X	X
 Mesure simultanée aux deux bras. Outil le plus fiable pour déterminer les différences de tension artérielle entre les deux bras (IAD)			X		
Garantie	2 ANS	2 ANS	2 ANS	2 ANS	2 ANS

# THERMOMÈTRES

**microlife®**

## + Thermomètre électronique infrarouge sans contact NC 200

- Mesure sans contact fiable en seulement 3 secondes à 5 cm
- Multi-usages (température corporelle, objet et ambiante)
- Mesure automatique avec contrôle de la distance
- Système de guidage pour auto-mesure, une lumière indique que l'appareil est à la bonne distance
- 30 mémoires (enregistrées avec date et heure)
- Lumière bleue de suivi – utilisation nocturne facile
- Alarme de fièvre illuminée: Technologie Silent Glow™
- Sound control – mode silencieux pour prise de mesure nocturne



RÉF. DMIC0013



## + Thermomètre digital MT 808

- Mesure en 8 secondes
- Alarme de fièvre
- 100 % étanche
- Indicateur de pile faible
- Ecran large
- Embout flexible / toucher agréable
- Mémoire du dernier résultat
- Arrêt automatique



RÉF. DMIC0015



## + Thermomètre digital MT 700 Modèle ENFANT Canard, embout flexible

- Mesure en 30 secondes
- Fonction bip
- Embout flexible/toucher agréable
- Auto-mesure automatique
- Indicateur de pile faible
- Mémoire du dernier résultat
- Arrêt automatique



RÉF. DMIC0017







# NÉBULISEURS

microlife®

## + Nébuliseur NEB 200

- Traitement efficace pour le traitement des voies respiratoires supérieures et inférieures
- Livré avec des masques pour adultes et enfants, un embout buccal, un masque nasal, 5 filtres de rechange et une housse de transport
- Vitesse de nébulisation : 0,40 ml/min
- Taille des particules : 3,1 µm (MMAD)
- Cycle de fonctionnement : 30 min ON/ 30 min OFF



RÉF. DMIC0018



## + Nébuliseur NEB NANO BASIC

- Traitement efficace pour le traitement des voies respiratoires supérieures et inférieures
- Portable, **ultra compact et silencieux**
  - Débit de nébulisation : 0,25 ml/min,
- Taille des particules : 65 % < 5 µm ; 2,9 (MMAD)
- Capacité du nébuliseur : 2 ml min ; 6 ml max
  - **Port micro USB intégré**, se recharge comme un téléphone
- Fonctionne sur batterie, pratique n'importe où
- Livré avec des masques pour adultes et enfants, un embout buccal, un masque nasal, 5 filtres de rechange et une housse de transport



RÉF. DMIC0080

## + Kit de nébulisation Microlife

**Masque Adulte et Enfant**, tube de raccordement, récipient pour médication, embout bucal

RÉF. DMIC0022 Kit adulte/enfant pour Neb 200



## + Kit de nébulisation générique

### Adulte

(masque Adulte, tube, récipient pour médication)

RÉF. NEBKADINT

### Enfant

(masque Enfant, tube, récipient pour médication)

RÉF. NEBKENFINT

## DÉBITMÈTRE

microlife®

### + Débitmètre électronique PF100

- Haute précision avec mesure du débit expiratoire de pointe (DEP) et du VEMS
- Capacité de stockage de 240 mesures avec la date et l'heure
- Témoin de résultat Interprète les mesures de manière intuitive
- Livré complet avec 3 embouts réutilisables, un logiciel Microlife Asthma Monitor sur CD, un câble USB, une trousse de transport 2 compartiments, un support mural avec visserie, des cartes d'identification patients et un manuel d'utilisation multilingues
- Poids : 150 g (pile incluse)
- Plage de mesure : 50 - 900 l/min
- Fonctionnement sur pile



RÉF. DMIC0023 Débitmètre électronique PF100

RÉF. DMIC0024 Embout réutilisable BLEU pour Microlife PF100



## OXYMÈTRES

microlife®

### + Oxymètre de Pouls OXY 200

- Détermine la saturation en oxygène (SpO<sub>2</sub>) et la fréquence cardiaque (pouls)
  - Léger et portable, écran LED
- Indicateur de pile faible, arrêt automatique
  - Livré avec une sangle de transport
  - Dimensions : 62 x 37 x 32 mm
  - Poids : 50 g (avec piles)
  - Piles : 2 piles alcalines AAA de 1,5 V
- Plage de mesure de la fréquence cardiaque : 25 - 250 bpm
  - Plage de mesure de la SpO<sub>2</sub> : 35 - 100 %



RÉF. DMIC0025



### + Oxymètre de Pouls OXY 300

- Détermine la saturation en oxygène (SpO<sub>2</sub>) et la fréquence cardiaque (pouls)
  - Léger et portable, écran OLED bicolore, 10 niveaux de luminosité ajustables
  - 6 modes d'affichage différents
- Indicateur de pile faible, arrêt automatique
  - Livré avec une sangle de transport
  - Dimensions : 56 x 31 x 30,5 mm
  - Poids : 56 g (avec piles)
  - Piles : 2 piles alcalines AAA de 1,5 V
- Plage de mesure de la fréquence cardiaque : 25 - 250 bpm
  - Plage de mesure de la SpO<sub>2</sub> : 70 - 100 %



RÉF. DMIC0026





## BRASSARDS

microlife®

Les brassards Microlife s'adaptent sur tous les modèles de tensiomètres.

## + Brassards pour modèles Particuliers

**Brassard souple**

- RÉF. DMIC0027 4G Taille S (17-22 cm)  
 RÉF. DMIC0028 4G Taille M-L (22-42 cm)  
 RÉF. DMIC0029 4G Taille L-XL (32-52 cm)

**Brassard rigide conique**

- RÉF. DMIC0030 EASY, M-L (22-42 cm)



## + Brassard pour modèles Professionnels

**Brassards nylon souples pour bras. Utilisable avec tous les dispositifs WatchBP Home.**

- RÉF. DMIC0032 Taille S (14-22 cm)  
 RÉF. DMIC0033 Taille M (22-32 cm)  
 RÉF. DMIC0034 Taille L-XL (32-52 cm)

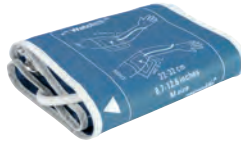
**Brassards nylon souples pour bras. Utilisable avec tous les dispositifs WatchBP Office.**

- RÉF. DMIC0035 Taille S (14-22 cm)  
 RÉF. DMIC0036 Taille M (22-32 cm)  
 RÉF. DMIC0037 Taille L (32-42 cm)  
 RÉF. DMIC0038 Taille L-XL (32-52 cm)

**Brassards coniques nylon souples pour cheville. Pour tous les dispositifs WatchBP Office ABI et Central**

- RÉF. DMIC0040 Taille M (22-32 cm)  
 RÉF. DMIC0041 Taille L (32-42 cm)

**Brassard rigide et conique pour bras. Utilisable avec tous les dispositifs WatchBP Office Central.**

- RÉF. DMIC0039 Taille M-L (22-42 cm)

**Brassards souples pour bras en Ambulatoire. Utilisable avec tous les dispositifs WatchBP O3.**

- RÉF. DMIC0042 Taille S (14-22 cm)  
 RÉF. DMIC0043 Taille M (22-32 cm)  
 RÉF. DMIC0044 Taille L (32-42 cm)  
 RÉF. DMIC0045 Taille L-XL (32-52 cm)



## PIÈCES DÉTACHÉES

## + Transformateur secteur

- RÉF. DMIC0031

## + Connecteurs pour brassard rigide

Connecteur pour tensio B2/B3/B6/

- RÉF. DMIC0046 Brassard taille S



- RÉF. DMIC0047 Brassard taille M, M-L



- RÉF. DMIC0048 Brassard taille L, L-XL



Connecteur pour tensio BPA200/A7

- RÉF. DMIC0049 Brassard taille S



- RÉF. DMIC0050 Brassard taille M, M-L



- RÉF. DMIC0051 Brassard taille L, L-XL





# OTOSCOPES/OPHTALMOSCOPE



## ● Otoscopes DEVA|SCOPE

- Fibre optique
- Éclairage LED fixe, 50 000 LUX
- Loupe agrandissement x 3
- Livré en pochette avec 7 spéculums auriculaires UU diam 2,5 et 4 mm, (piles non fournies)
- Disponible en 6 coloris, Noir, Bleu, Gris, Rouge, Vert, Violet

RÉF. DIAMED0001 Oscope Devascope noir

RÉF. DIAMED0002 Oscope Devascope bleu

RÉF. DIAMED0003 Oscope Devascope gris

RÉF. DIAMED0004 Oscope Devascope rouge

RÉF. DIAMED0005 Oscope Devascope vert

RÉF. DIAMED0006 Oscope Devascope violet



## ● Ophtalmoscope DEVA|SCOPE

- Fibre optique
- Éclairage LED, 7000 LUX
- 6 types d'ouvertures différentes
- 19 lentilles de correction -20D à + 20 D
- 50 h d'utilisation avec les piles (non fournies)
- Disponible en Noir, Bleu, Gris, Rouge, Vert, Violet

RÉF. DIAMED0007





# LARYNGOSCOPES



## + Laryngoscope Mc Intosh Éclairage standard

- Eclairage LED. Trousse en plastique.
- Fabriqué en acier inoxydable AISI 304.

RÉF. 100007 Manche Enfant  
RÉF. 100017 Manche Adulte

### ■ CONFIGURATION

CODE	100012	100013	100014	100015	100016	Handle/Manche
100024	•	•	•	•		100017
100025		•	•	•		100017
100026		•	•	•	•	100017
100027	•	•	•	•		100017



RÉF. 100012  
lame 0  
Dim. 85 x 60 x 13 H mm



RÉF. 100013  
lame 1  
Dim. 95 x 75 x 15 H mm



RÉF. 100014  
lame 2  
Dim. 110 x 90 x 17 H mm



RÉF. 100015  
lame 3  
Dim. 132 x 110 x 20 H mm



RÉF. 100016  
lame 4  
Dim. 155 x 133 x 20 H mm



RÉF. 100018  
lame 5  
Dim. 175 x 153 x 20 H mm



## + Laryngoscope Mc Intosh Fibre optique

- Eclairage halogène de 2,5 V.
- Fabriqué en acier inox AISI 304 type mat.
- Les manches et lames sont interchangeables.

RÉF. 100034 Manche Enfant  
RÉF. 100035 Manche Adulte

### ■ CONFIGURATION

CODE	100028	100029	100030	100031	100032	Handle/Manche
100035		•	•	•		100034
100036	•	•	•	•		100034
100037		•	•	•	•	100034
100038	•	•	•	•		100034



RÉF. 100028  
lame 0  
Dim. 80 x 60 x 15 H mm



RÉF. 100029  
lame 1  
Dim. 95 x 70 x 20 H mm



RÉF. 100030  
lame 2  
Dim. 115 x 90 x 20 H mm



RÉF. 100031  
lame 3  
Dim. 135 x 110 x 23 H mm



RÉF. 100032  
lame 4  
Dim. 150 x 130 x 25 H mm



RÉF. 100033  
lame 5  
Dim. 180 x 155 x 25 H mm

# PÈSE-PERSONNES MÉCANIQUES



## + Pèse-personne mécanique PRO M 200

- Son écran de 18 cm de diamètre est particulièrement agréable à lire
- Le tapis antidérapant assure confort et sécurité
- Capacité : 200 kg / 1 kg
- Dimensions : 304 x 340 mm



RÉF. PLIT0017



## + Pèse-personne mécanique PRO M 160

- Son écran de 18 cm de diamètre est particulièrement agréable à lire
- Le tapis antidérapant assure confort et sécurité.
- Capacité : 160 kg / 1 kg
- Dimensions : 304 x 340 mm



RÉF. PLIT0018



## + Pèse-personne mécanique Confort 180

Sobre et classique, doté d'un grand écran très lisible.

- Antidérapant
- Capacité : 180 kg. / 1 kg
- Dimensions plateau : 267 x 268 mm



RÉF. PLIT0019



## + Pèse-personne mécanique Basic +

- Antidérapant
- Capacité : 130 kg / 1 kg
- Dimensions : 243 x 268 mm



RÉF. PLIT0020





## TOISE-MATELAS

**NOUVEAUX PRODUITS**

**seca**

### + Toise-matelas 210

- Pour nourrissons et enfants en bas âge
- Plage de mesure : 10 – 99 cm
- Graduation : 5 mm
- Dimensions (LxHxP) : 1,250 x 140 x 300 mm
- Dimensions enroulé (LxHxP) : 120 x 140 x 300 mm
- Poids : 575 g

RÉF. SECA210



## PÈSE-PERSONNES

**seca**

### + Pèse-personne à colonne 700

- À colonne à contrepoids coulissants à hauteur des yeux
  - Capacité : 220 kg - Graduation : 50 g
  - Dimensions (LxHxP) : 520 x 1,556 x 520 mm
- Dimensions plateforme (LxHxP) : 335 x 80 x 345 mm
  - Poids : 16,2 kg
- Fonction : réglage du zéro
- En option : toise seca 220

RÉF. SECA700

### + Pèse-personne à colonne 756

- À colonne mécanique avec affichage du BMI III
  - Capacité : 160 kg - Graduation : 500 g
  - Dimensions (LxHxP) : 360 x 1,000 x 628 mm
- Dimensions plateforme (LxHxP) : 335 x 80 x 345 mm
  - Poids : 18,1 kg
- Fonctions : BMI, réglage du zéro
- En option : toise seca 224
- Classe d'étalonnage : III

RÉF. SECA756



### + Pèse-personnes mécaniques 761

- Capacité : 150 kg - Graduation : 1.000 g
- Dimensions (LxHxP) : 300 x 105 x 460 mm
- Plateforme (LxHxP) : 270 x 65 x 280 mm
- Poids : 4 kg
- En option : sacoche de transport seca 421
- Classe d'étalonnage IIII

RÉF. SECA761



### + Pèse-personne électronique 876

- Capacité : 250 kg - Graduation : 100 g < 150 kg > 200 g
- Dimensions (LxHxP) : 321 x 59 x 356 mm
- Dimensions de la plateforme (LxHxP) : 288 x 60 x 278 mm
- Poids : 4,2 kg
- Alimentation : piles
- Fonctions : TARE-mère, activation par effleurement Tip-on, extinction automatique

RÉF. SECA876





# PÈSE-BÉBÉS ÉLECTRONIQUES



Your Health is Our Aim



## + RÉF. S7550

- Pèse-bébé digital avec écran LCD
- Structure en plastique

Portée max	20 kg
Portée min	30 g
Graduation	10 g
Unité de poids	kg/lb
Surcharge	0 Ld
Ind.niveau de batterie	•



## + RÉF. S7660

- Pèse-bébé digital avec écran LCD
- Structure en plastique

Portée max	20 kg
Portée min	5 g
Graduation	5 g
Unité de poids	kg/lb
Surcharge	0 Ld
Ind.niveau de batterie	•



## + RÉF. S7800

- Pèse-bébé digital avec écran LCD
- Structure en plastique

Portée max	20 kg
Portée min	5 g
Graduation	5 g
Unité de poids	kg/lb
Surcharge	0 Ld
Ind.niveau de batterie	•



## + RÉF. S7800HR

- Pèse-bébé digital avec écran LCD
- Structure en plastique
- Livré avec toise en aluminium intégrée

Portée max	20 kg	TOISE
Portée min	5 g	Plage de mesure
Graduation	5 g	Graduation
Unité de poids	kg/lb	0 - 70 cm
Surcharge	0 Ld	1 mm
Ind.niveau de batterie	•	

## TABLEAU DE COMPARAISON

PÈSE-BÉBÉ	S725	S7463	S7250	S7465	S7550	S7660	S7800	S7800HR
Pèse-bébé	Mécanique	Mécanique	Mécanique	Mécanique	Digitale	Digitale	Digitale	Digitale
Portée max	20 kg	16 kg	20 kg	20 kg	20 kg / 44 lb	20 kg / 44 lb	20 kg / 44 lb	20 kg / 44 lb
Portée min	0,2 kg	0,2 kg	0,2 kg	1 kg	0,03 kg	0,005 kg	0,005 kg	0,005 kg
Graduation	0,01 kg	0,01 kg	0,005 kg	0,05 kg / 10 kg	0,01 kg	0,005 kg	0,005 kg	0,005 kg
Surcharge	-	-	-	0,1 kg / 20 kg	0 Ld	0 Ld	0 Ld	0 Ld
Ind.niveau de batterie	-	-	-	-	•	•	•	•
Dim. du plateau	57 x 30 x 9 cm h	52 x 29 x 5 cm h	55 x 25,5 x 9 cm h	52 x 29 x 5 cm h	60 x 34 x 9 cm h	54 x 30 x 15 cm h	60 x 38,5 x 10,3 cm h	60 x 38,5 x 10,3 cm h
TOISE								
Plage de mesure	-	-	-	-	-	-	-	0 - 70 cm
Graduation	-	-	-	-	-	-	-	1 mm



# TOISES EN BOIS

## + Toise en bas murale

RÉF. 44 445 00

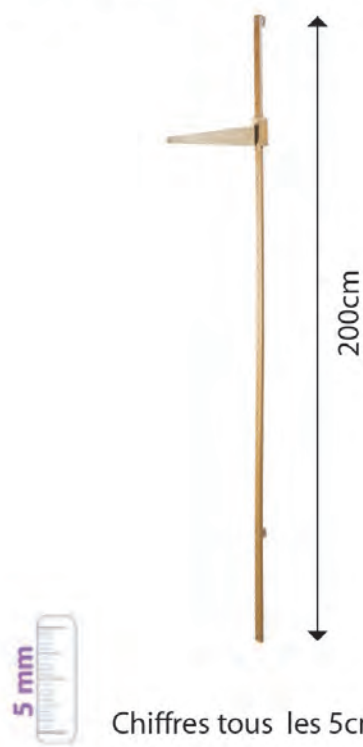

Chiffres tous les 5cm.

## + Toise en bas sur socle

RÉF. 44 446 00



Chiffres tous les 5cm.

## + Toise bébé en bois



RÉF. 44 447 00

Chiffres tous les 5cm.



RÉF. 44 447 41

RÉF. 44 447 42

RÉF. 44 447 46

RÉF. 44 447 44





## MALLETES MÉDICALES







# MALLETES MÉDICALES

La nouvelle gamme de mallettes DEVA|BAG vous offre un choix de produits qui répond à tous les besoins. Des mallettes au design simple, chic et moderne.

- **LÉGÈRES ET FACILES À TRANSPORTER** : réalisées avec des matériaux de qualité, avec une bandoulière rembourrée amovible.
- **MODULABLES** : une conception réfléchiée avec des compartiments fonctionnels (espace pour fiche de soins, ordinateur ou tablette...), plusieurs boucles élastiques ou poches pratiques.
- **FACILES À NETTOYER** : Tissu résistant, déperlant et facile à nettoyer.

## ● DEVA|BAG CLASSIC

· Dimensions (L x P x H) : 42 x 24 x 42 cm

RÉF. MADEV0003

Pratique et modulable  
pour ne rien oublier



Supports renforcés



# MALLETES MÉDICALES



## ● DEVA|BAG NOMAD

· Dimensions (L x P x H) : 42 x 22 x 44 cm  
RÉF. MADEV0002

Idéal pour faciliter  
vos déplacements







# MALLETES MÉDICALES

## ● DEVA|BAG COMPACT

· Dimensions (L x P x H) : 35 x 22.5 x 24 cm  
RÉF. MADEV0001

Parfait pour une utilisation  
quotidienne simplifiée



Rangements multiples



Ouverture à plat  
de la poche frontale







## ÉQUIPEMENT HOSPITALIER



# ECG



## + Électrocardiographe 3 pistes

RÉF. ECG300A

- Écran 320 x 240
- ECG à 12 dérivations
- Mécanisme d'impression thermique intégré de 80 mm
- Indicateur de statut de plomb
- Filtrés numériques complets, résistant à la dérive de la ligne de base
- Mesure et interprétation automatique de l'ECG
- 3 mode d'impression (Auto, Manuel et Rhythm) sélectionnable
- L'onde ECG à 1/2/3 canaux et la piste rythmique enregistrent
- 150 électrocardiogrammes en mémoire interne
- Capacité réseau optionnelle à PC-ECG
- Importation / sortie de données par USB
- Dimensions: 32 x 28 x 7cm



## + Électrocardiographe 6 pistes

RÉF. ECG600A

- Écran 5,7 "
- ECG à 12 dérivations
- Clavier alphanumérique
- Mesure automatique et interprétation
- Mémoire interne de 500 ECG
- 120 secondes 12 formes d'onde à 12 dérivations
- Papier d'enregistrement thermique plié en Z de 110x140mm
- Support d'imprimante externe et de données par port USB
- Clavier, capacité réseau optionnelle
- Dimensions: 31 x 30 x 10,5cm



## + Guéridon pour électrocardiographe

02.570.00



## + Électrocardiographe 12 pistes

RÉF. ECG1200A

- 8,4 " (résolution: 800\*600) écran tactile couleur
- 12 dérivations, enregistrement de 12 formes d'onde ECG simultanément, entièrement numérique et entièrement flottant
- Rapport 1: 1 pour les formes d'onde de l'écran LCD et la forme d'onde
- Jusqu'à 122 types d'analyse de l'arythmie
- Alimentation AC / DC, batterie intégrée
- Stockage et révision de 300 ECG, capable d'étendre la mémoire interne par USB et de transmettre le port Data by Net
- Modes de travail manuel /automatique/rythmique sélectionnable clavier alphanumérique
- Formats d'impression, support 210mm, rouleau 216mm et papier plié en Z
- Dimensions: 40,5 x 31,5 x 14 cm





# MONITORAGE



## + Moniteur paramétrique

RÉF. PMS8000D

- Écran de rétroéclairage à LED 12,1"
- 6 paramètres (ECG / HR, RESP, SpO2, PR, PNI, TEMP)
- ECG à 5 dérivations
- La technologie CardioTec™ ECG Monitoring permet 26 modes d'arythmie différentes, l'analyse du segment ST et une plus grande précision de la mesure du signal ECG, Arythmie: 26 sortes.
- Diox™ Digital SpO2 Technology permet une mesure précise sous faible perfusion et dans les cas de tremblements du doigt
- Le moniteur utilise l'AcuTec™ Blood Measuring Technology et le suivi hémodynamique afin de garantir des mesures précises dans le cas de patients à haut risque
- Stockage de grande capacité, fonction d'enregistrement des données de support
- Système d'exploitation multilingue
- Batterie au lithium intégrée
- Fourni avec une imprimante intégrée
- Il permet une connexion filaire ou sans-fil à la centrale de monitoring
- Dimensions: 30 x 28 x 13 cm. Net Weight: 3.8kg



### OPTIONS

Double IBP, module EtCO2, Nellcor SPO2, technologie de détection avancée SpO2

### MONTAGE MODULAIRE, APPEL INFIRMIERE



3 niveaux d'alarme sonore / visuelle



Build-in handle  
Poignée intégrée



## + Moniteur patient

RÉF. EDAN X8



8"  
X8



### EDAN G2 CO2 (Sidestream)

- Supérieure conception de piège à eau pour une surveillance précise.
- Algorithme ICARB™ avec technologie intelligente d'identification des pseudo-ondes de CO2.
- Taux d'échantillonnage bas comme 50 ml / min.
- Accessoires pour tous les types de patients.

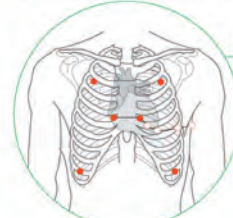

### ECG

- Emplacement personnalisable à 6 dérivations pour plus de ECG tracés.
- Détection automatique du type de dérivation.
- Algorithme ISEAP™, leader sur le marché, avec détection automatique de 33 types d'arythmie.
- Algorithme SEMIP™ avec 208 résultats ECG sur les diversités âge / sexe.

### NIBP

- Dual dust filter design makes no blockage inside and provides accurate NIBP readings.
- Unique mode nettoyage à faciliter la maintenance.
- Algorithme ICUIFS™ avec technologie de déflation intelligente.



### SpO2

- IMAT™ avec une résistance exceptionnelle au mouvement et une faible résistance à la perfusion.
- Lecture de référence de l'indice de perfusion (IP) de 0 à 10 en fonction des changements de perfusion.
- Mesures simultanées de SpO2 et de PNI du même membre.





# ASPIRATEURS À MUCOSITÉS



## + Pompe d'aspiration chirurgicale

RÉF. F-60

- Unité d'aspiration mobile à usage professionnel avec moteur à double piston. Boîtier ABS anti-choc avec quatre roulettes dont deux avec freins. Vacuometre et régulateur de vide. Configuration standard avec deux bouches de 2 lt en makrolon autoclavable avec double soupape de sécurité
- Fourni avec filtre jetable, jeu de tubes et prédisposition pour la pédale commutateur.
- Dimensions: 48 x 46 x 42cm

### CONFIGURATIONS DISPONIBLES

F-60/F 2 x 2 lt. commande au pied

F-60/4 2 x 4 lt.

F-60/F4 2 x 4 lt. commande au pied

### SPÉCIFICATIONS TECHNIQUES

References	F-60
Moteur	Maintenance-free Oil free piston pump
Poids	7,1 kg
Alimentation	230V/50-60Hz
Débit	60 l/min
Vide maximum	- 0,80 bar - 600 mmHg



## + Pompe d'aspiration chirurgicale

RÉF. F-90

- Unité d'aspiration mobile à usage professionnel avec moteur à double piston. Boîtier ABS anti-choc avec quatre roulettes dont deux avec freins. Vacuometre et régulateur de vide. Configuration standard avec deux bouches de 2 lt en makrolon autoclavable avec double soupape de sécurité
- Fourni avec filtre jetable, jeu de tubes et prédisposition pour la pédale commutateur.
- Dimensions: 48 x 46 x 42cm

### CONFIGURATIONS DISPONIBLES

F-90/F 2 x 2 lt. commande au pied

F-90/4 2 x 4 lt.

F-90/F4 2 x 4 lt. commande au pied

### SPÉCIFICATIONS TECHNIQUES

References	F-90
Moteur	Maintenance-free Oil free piston pump
Poids	8,4 kg
Alimentation	230V/50-60Hz
Débit	70 l/min
Vide maximum	- 0,80 bar - 600 mmHg



# BISTOURIS ÉLECTRIQUES



Your Health is Our Aim

## + Bistouri électrique

RÉF. DIATROM®50D

- Bistouri électronique monopolaire conçu pour la petite chirurgie
- Son panneau de commande permet de sélectionner simplement la fonction désirée: coupe pure, coupe coagulée ou coagulation
- L'affichage numérique de la puissance délivrée rend les actes sûrs et reproductibles
- Dimensions: 19 x 24 x 8,5 h cm



## SPÉCIFICATIONS TECHNIQUES

CODE **10100.05 NEW**

Fréquence	600 kHz
Puissance max	CUT 50W CUT/COAG 145W CUT/COAG 240W COAG 40W
Électrode neutre	F
Tension d'alimentation	115-230Vca / 50-60Hz
Puissance max. absorbée	200 VA
Poids	2,5 kg

## + Bistouri électrique

RÉF. DIATROM®80D

- Bistouri électrique monopolaire/bipolaire conçu pour les interventions de micro coagulation, de petite et moyenne chirurgie
- Son panneau de commande permet de sélectionner simplement la fonction désirée: coupe pure (CUT), coupe coagulée (BLEND), coagulation profonde (COAG FORCED), coagulation superficielle (COAG SOFT), coagulation bipolaire (BIPOLAR)
- L'affichage numérique de la puissance délivrée rend les actes sûrs et reproductibles
- Dimensions: 25,4 x 28,8 x 10,4 h cm



## SPÉCIFICATIONS TECHNIQUES

CODE **10100.10 NEW**

Fréquence	600 kHz
Puissance max.	CUT 80 W - 250 Ohm BLEND 60 W - 200 Ohm FORCED 60 W - 200 Ohm COAG 50 W - 150 Ohm SOFT 50 W - 150 Ohm COAG 40 W - 100 Ohm BIPOLAR 30 W - 100 Ohm
Électrode neutre	F
Tension d'alimentation	115-230Vca / 50-60Hz
Puissance max. absorbée	230 VA
Poids	5 kg
Classe de sécurité	I CF

## + Bistouri électrique

RÉF. DIATROM®400

- Bistouri électrique monopolaire et bipolaire polyvalent pour chirurgie professionnelle.
- Double activité opérationnelle en mode monopolaire : deux sorties en coupe / deux sorties en coagulation avec réglages indépendants pour les modes les plus fréquents
- Coagulation SPRAY disponible par commande au pied ou manuellement
- Fonctions en mode bipolaires : courant de coupe avec contrôle de saignement / courant de coupe à mélange lent
- Démarrage et arrêt automatique de la coagulation activables séparément
- Contrôle continu des courants de fuite HF
- Compensation automatique des variations de tension secteur avant émission des signaux de commandes HF : connexion de sortie pilotée à l'unité externe plasma argon et autodiagnostic de l'unité d'évacuation de fumées
- Autodiagnostic complet des fonctionnalités utilisées de l'unité électronique et des accessoires connectés. Rapport codé des échecs rencontrés en coagulation rapide (Fulgurate ou Forced)
- Son affichage numérique garantit la fiabilité et la simplicité d'utilisation
- Dimensions: 37 x 32 x 14 h cm



## SPÉCIFICATIONS TECHNIQUES

CODE **10400.00 NEW**

Fréquence	425 kHz / 525 kHz
Puissance max. coupe pure monopolaire	CUT 400 W - 300 Ohm CUT 80% 300 W - 300 Ohm
Puissance max. coupe-coag mono.	CUT 60% 250 W - 300 Ohm CUT 40% 200 W - 300 Ohm
Puissance coupe monopolaire	ENHANCED 250 W - 500 Ohm
Puissance max. coupe-coag monopolaire	BLEND 250 W - 300 Ohm SPEEDY 120 W - 500 Ohm DEEP 120 W - 200 Ohm
Puissance max. coagulation mono.	SPRAY 120 W - 200 Ohm SPRAY ARGON 120 W - 200 Ohm
Puissance max. coupe-coag mono	CUT 120 W - 150 Ohm CUT 80% 120 W - 150 Ohm CUT 60% 120 W - 150 Ohm
Puissance max. coupe-coag bipolaire	CUT 40% 100 W - 150 Ohm BLEND 120 W - 150 Ohm
Puissance max. coupe-coag bipolaire	COAG 120 W - 100 Ohm
Électrode neutre	F
Tension d'alimentation	115-230Vca / 50-60Hz
Puissance maximum absorbée	350 VA
Dimensions	370 x 320 x 144 mm (h)
Poids	6 kg
Classe de sécurité	I CF





## POUSSE-SERINGUES

Medcaptain

**+ Pousse-seringue 1 voie**

RÉF. SYS-50

- Écran tactile de 3,5"
- Organisation des tubulures: une pince latérale empêche la plicature du prolongateur et améliore l'organisation et le contrôle des tubulures de perfusion
- En conformité avec EN1789 – norme pour les ambulances
- Protection du bras de pousse seringue
- Batterie Li-Ion grande capacité (jusqu'à 20 heures d'utilisation)
- 8 modes de perfusion: adaptés à différentes applications et à une variété de médicaments spéciaux
- Titrage continu: le débit peut être changé pendant la perfusion sans l'arrêter

## SPECIFICATIONS

Dimension: 362(L) x 151(H) x 130(W)mm  
 Weight: 1.8kg (including battery)  
 Screen: 3.5 inch LCD touch screen  
 Classification: Type CF, Class I, IP24

**+ Pousse-seringue 2 voies**

RÉF. SYS-52

## BASIC PARAMETER

Infusion mode: Rate, Time, Weight, Sequence, Trapezia, loading dose, Micro, TIVA  
 Infusion rate range: 0.10-2000.0(ml/h), minimum increments

**+ Pompe à perfusion**

RÉF. SYS-6010

**Plus que précise**

Mécanisme de porte de pompe automatique: les brevets pour les conceptions uniques de Medcaptain incluent entre autres un mécanisme de porte motorisé unique et une pince anti-écoulement automatique.  
 La porte s'ouvre lorsque vous appuyez légèrement sur le bouton correspondant.

Double processeur et alarme à deux canaux: l'affichage des opérations et le contrôle des moteurs sont assurés par deux processeurs qui fonctionnent indépendamment l'un de l'autre pour assurer un contrôle en temps réel et la fiabilité des données.

**Facile à utiliser**

Fonctionnement par écran tactile: une utilisation clinique plus rapide et plus pratique.

Divers modes de perfusion: adaptés à divers services cliniques et à une variété de médicaments spéciaux.

**Réseau d'information**

Titrage continu: modifie le débit pendant la perfusion sans arrêter la perfusion.

Le module Wi-Fi interne permet à la pompe de se connecter directement au MP-900 pour une surveillance centralisée de la perfusion.

Vous pouvez également vous connecter au système SIC ou SIH pour intégrer les données cliniques.

Communication vocale: le système vocal intégré correspond au système d'appel du personnel infirmier traditionnel et permet au personnel médical de répondre à temps à un problème de perfusion.





# CONCENTRATEURS D'OXYGÈNE



## + Concentrateur d'oxygène 525 KS



Dimensions (h x l x p) 62,2 x 34,2 x 30,4 cm  
 Poids 16,3 kg  
 Débit de 0,5 à 5 L/min  
 Concentration d'oxygène (0,5 - 5 L/min) 93 % ± 3 %  
 Alimentation électrique 230V, 50 Hz  
 Conso. électrique env. 290W à 2L/min / env. 312W à 5L/min  
 Classification II A  
 Niveau sonore 40 dBa

## + Concentrateur d'oxygène 1025 KS



Dimensions (h x l x p) 62,2 x 34,2 x 30,4 cm  
 Poids 19 kg  
 Débit de 2 à 10 L/min  
 Concentration d'oxygène (2 - 10 L/min) 93% + 3%/-6% (87 à 96%)  
 Alimentation électrique 230V, 50 Hz  
 Conso. électrique 670 Watts en conso. moyenne  
 Classification II A  
 Niveau sonore 67 dBa



# RESPIRATEURS

**COMEN**

## + Respirateur C30

- Batterie au lithium de 4400 mAh intégrée
- Écran tactile LCD couleur 16:9 de 4,3"
- Alerte à trois niveaux
- Sauvegarde et analyse des données
- Poids : 1,5 kg ; léger et portable
- Système d'exploitation Linux



## + Respirateur V1

- Type pneumatique
- Modes ventilatoires : en pression positive bi-niveau, en pression positive automatique, ventilation en aide respiratoire, PPI, VACI
- Batterie : Lithium-ion battery, 10.8V, 6600mAh
- Écran tactile



## + Respirateur V3

- Type électronique
- Modes ventilatoires : CPAP, BIPAP, ventilation en aide respiratoire, IPPB, VACI, multimode, canule nasale à haut débit
- Batterie : Lithium-ion battery, 14.4 VDC, 6700mAh
- Écran tactile
- Humidificateur chauffant



# UNITÉ D'ANESTHÉSIE

## + Unité d'anesthésie AX400

- Taille écran : 8.4" TFT tactile
- Puissance : 100-240V~, 50/60Hz±1Hz
- Batterie rechargeable Lithium-ion :
  - Puissance : 4400mAh, 11.1VDC
  - Temps de charge : 4 heures
  - Batterie de secours : 2 heures pour un fonctionnement continu
- Mode de ventilation :
  - Ventilation à volume contrôlé avec compensation du volume courant
  - Ventilation manuelle et automatique
- Options : PCV/VPC, SIMV-VC, PSV/CPAP, SIMV-PC, PRVC, SIMV-PRVC, PSVPro



# RADIOGRAPHIE



## + Système d'arceau mobile avec FPD Wiseye amélioré

PLX119C

- La conception de l'alimentation en veille assure un partage instantané de la chirurgie
- Le programme anatomique intégré permet un réglage rapide de l'exposition
- La conception de l'alimentation en veille assure un partage instantané de la chirurgie
- Encombrement de 1 m<sup>2</sup> seulement
- Détecteur à écran plat de 12 pouces



## + Système de radiographie à mouvement numérique PLD7900

- Machine tout-en-un avec fonctions de radiographie et de fluoroscopie
- Détecteur dynamique à écran plat pour obtenir des images de haute qualité avec plus de détails anatomiques
- Les options polyvalentes de l'écran plat permettent un large choix de solutions cliniques.







# SCANNERS



## + Scanner ANATOM 32 FIT

Données clés :

- Capacité thermique du tube : 3,5 MHU
- Puissance du générateur : 42 KW
- Niveaux de kV : 70, 80, 100, 120, 140 kV
- Plage de mA : 10-350mA
- Tranches : 32 tranches
- Temps de rotation : 0,75 s/360°
- Résolution spatiale : 21 lp/cm@0%MTF



## + Scanner ANATOM 64 FIT

Données clés :

- Capacité thermique du tube : 5,0 MHU
- Puissance du générateur : 5 KW
- Niveaux de kV : 80, 100, 120, 140 kV
- Plage de mA : 10-420mA
- Tranches : 64 tranches
- Temps de rotation : 0,5 s/360°
- Résolution spatiale : 21 lp/cm@0%MTF





## NÉONATALITÉ





# COUVEUSES



## + Incubateur néonatal

RÉF. BB-100

- Système de température contrôlé par microprocesseur
- Mode contrôle : mode air
- L'humidité est réglable par deux niveaux
- Réglage de la température, température de l'air et la puissance de chauffage sont montrés séparément par LED
- Fonction d'auto-évaluation, différents alarmes de panne marqués par signaux sonores et visuels
- Fonctions d'alarme : coupure de courant, surchauffe, déviation de température, défaillance du ventilateur, défaillance du capteur de température
- fonction de réglage de température > 37 °C
- Triple protection contre la surchauffe avec dispositif de coupure séparé, système de sécurité de max. efficacité
- L'inclinaison du lit est réglable
- Cloche simple paroi, 4 fenêtres de fonctionnement et 2 hublots à diaphragme, 3 joints d'étanchéité
- Dispositif de verrouillage indépendant pour la porte frontale
- Connecteur RS232, 1 plateau



## + Incubateur néonatal

RÉF. BB-200

- Système de température contrôlé par microprocesseur
- Modes de contrôle : mode air et mode peau de bébé
- L'humidité est réglable en continu
- Réglage de la température, température de l'air, température du peau du bébé, humidité, minuterie et la puissance de chauffage sont montrés séparément par LED
- Minuterie intégrée pour enregistrer le temps de traitement
- Fonction d'auto-évaluation, différents alarmes de panne marqués par signaux sonores et visuels
- Fonction d'alarme : coupure de courant, surchauffe, écart de température, défaillance du ventilateur, défaillance du capteur de température >37°, fonction de réglage de la température
- Triple protection contre la surchauffe avec dispositif de coupure séparé, système de sécurité de max. efficacité
- L'inclinaison du lit est réglable
- Cloche simple paroi, 4 fenêtres de fonctionnement et 2 hublots à diaphragme, 5 joints d'étanchéité
- Dispositif de verrouillage indépendant pour la porte frontale
- Connecteur RS232, entrée d'oxygène, 1 plateau



# TABLES RADIANTES CHAUFFANTES



## + Table radiante chauffante néonatale

RÉF. BN-100A

- Système de température contrôlé par microprocesseur
- Deux modalités: Manuelle et Automatique
- Température et température de la peau sont affichés par LED
- Différents alarmes sonores et visuels pour coupure de courant, déviation de température, panne du capteur de température, panne du capteur de température de la peau et surchauffe
- Fonction supplémentaire de coupure pour maximale sûreté
- Fournie de tube de radiation infrarouge en micro cristaux de quartz anti-explosion
- Quatre cloisons transparentes protégées par 2 membranes
- Connection RS-232, 1 plateau



## + Table radiante chauffante néonatale

RÉF. BN-100

TABLE RADIANTE CHAUFFANTE NÉONATAL

- Système de température contrôlé par microprocesseur
- Trois modalités: Préchauffage, manuel et automatique
- Minuterie AGPAR pour mémoriser le temps de thérapie
- Différents alarmes sonores et visuels pour coupure de courant, déviation de température, panne du capteur de température, panne du capteur de température de la peau et surchauffe
- Lumière LED réglable, éclairage réglable
- Tête peut être réglée +/- 90° horizontalement
- Cassette X-ray dessus le lit
- Inclinaison du lit réglable
- Quatre cloisons transparentes protégées par 2 membranes
- Connection RS-232, 2 plateaux et 2 tiroirs

**Minuterie AGPAR**  
**Lumière LED**



# PHOTOTHÉRAPIE



• L'angle de la tête et la hauteur sont réglables.

## + Lampe de photothérapie néonatale

RÉF. BL-50LED

- Ampoule LED en tant qu'éléments radiants de photothérapie, l'intensité de l'irradiation est réglable en 3 degrés: Faible, moyen, élevé.
- L'écran LCD montre le temps de thérapie et le temps intégral séparément.
- Count up timer and count down timer pour un traitement précis et pratique.
- Répartition égale de la lumière, Haute intensité.
- Pas de bruit de ventilateur.
- L'angle de la tête et la hauteur sont réglables.
- Quatre roulettes avec frein, alliage d'aluminium et base de support en acier.
- Ampoule LED longue durée de vie.
- Peut être utilisé avec l'incubateur infantile, le réchauffeur de bébé, le berceau de bébé.

Power Supply / Alimentation	110/240V a.c. 50/60Hz
Power input / Puissance	45 VA
Angle of phototherapy head / Rotation de la tête	± 180°
Wave length (blue light) / Longueur d'onde	440nm~480nm
Life span of LED bulb / Durée de l'ampoule LED	≥20000hours
Integral time range / Plage horaires:	0h ~ 29999.9h
Count down timer / Compte à rebours	0~48h
Total irradiance for bilirubin	(effective surface 500x360mm, at 360mm)
	high 2800MW/cm <sup>2</sup>
	middle 2000MW/cm <sup>2</sup>
	low 800MW/cm <sup>2</sup>

# VENTILATEUR



## + Ventilateur néonatal

RÉF. NV8

- Spécialement conçu pour les nouveau-nés, NV8 fournit les solutions les plus professionnelles et modes de ventilation nasale non invasifs diversifiés avec fonction de réveil de l'apnée avancée, fonction de réveil et fonction de compensation automatique en cas de perte de ventilation.
- Gaz frais précis et sûr fourni par iFlow Intelligent
- Système de contrôle en boucle fermée pour protéger la nouvelle vie fragile;
- Système d'exploitation convivial avec une pratique clinique facile pour faciliter le traitement de l'équipe médicale.
- Solutions de ventilation intégrées fournissant SNIPPV / NIPPV, NCPAP et HFNC, modes de sevrage ventilateur sûr.

Dimensions	1300mm x 440mm x 520mm
Poids	26kg (excluding the air compressor)
Roues	4-inch
Type	TFT LCD color touch-screen
Dimensions	8-inch
Résolution	800x600 (pixel)
Luminosité	Adjustable

Battery	1
Poweroff delay	30min or longer
Minimum power duration	240min (fully charged new battery, ambient temperature of 25°C)
Charging duration About	10h (in running state or standby state)



## DÉCHETS MÉDICAUX ET HYGIÈNE







# GESTION DES DÉCHETS MÉDICAUX

## + Solutions compactes pour la gestion des déchets sur site

T100 - TRAITEMENT DE 100 LITRES PAR CYCLE



Machine homologuée par le Conseil Supérieur d'Hygiène Publique de France, sous la tutelle des ministères de la Santé et de l'Environnement.

ASME

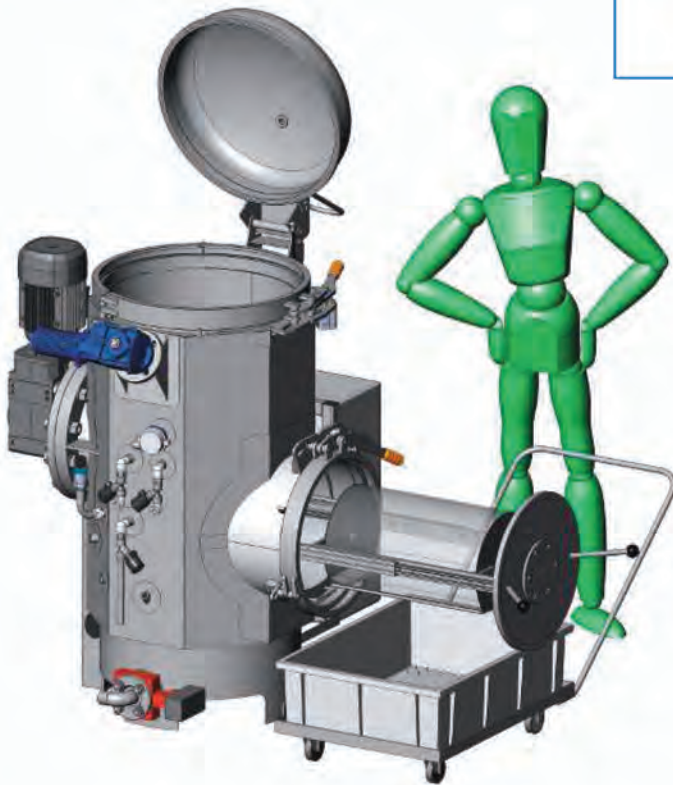

### Caractéristiques générales

Dimensions (L x l x H)	200 x 120 x 212 cm
Poids total à vide	635 kg
Poids total, rempli d'eau pour épreuve décennale	780 kg
Charge par pied	0,1 kg/cm <sup>2</sup>
Vapeur	8 bar
Débit vapeur en pointe	35 kg/h
Air comprimé	6 bar
Électricité 380 V / Triphasé	5 kW

### Caractéristiques de fonctionnement

Temps moyen de cycle	30 minutes
Volume traité	100 litres
Densité moyenne du déchet	100 - 150 kg/m <sup>3</sup>
Poids moyen traité	10 - 15 kg/cycle
Stérilisation (abattement)	10 <sup>8</sup>
Réduction du volume des déchets	80%

### Consommation / cycle

Vapeur	6 kg
Électricité	0,55 kWh
Eau	5 litres

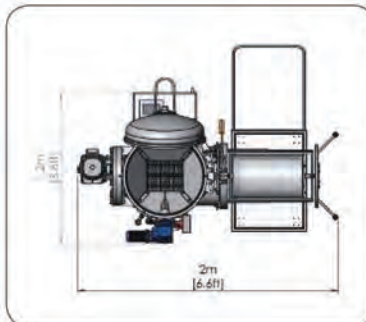
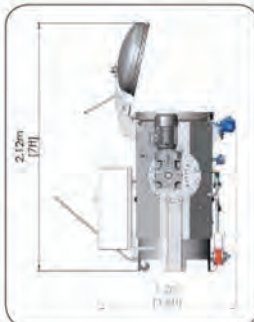
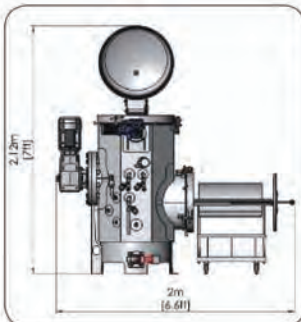



# COLLECTEURS D'AIGUILLES

## + Collecteurs d'aiguilles **sharpsafe**

- Fermeture à double position : provisoire et définitive
- Niveau de remplissage maximum matérialisé par un trait de jauge noir
- Marquage par étiquette plastique thermocollée indéchirable, résistante à l'humidité et indécollable à l'autoclavage
- Munie d'une poignée pour le transport
- Utilisable de façon mono manuelle
- Autoclavage validé à 134°C pendant 18 minutes (suivant NFX30-500) sur conteneur vide et ouvert
- Conforme ADR, BS7320, NFX30-500 et titulaire de la Marque NF302

### 0,2 L - POUR PATIENT EN AUTOTRAITEMENT (DIABÉTIQUE) OU INFIRMIÈRE

0.2 l ouverture déconnexion stand. & aig. de stylo, lot de 100

### 0,3 L - POUR INFIRMIÈRE

0.3 l ouverture large & déconnexion standard, lot de 100



0,2 l

0,3 l

### 0,45 L - POUR INFIRMIÈRE

0.45 l ouverture large & déconnexion standard, lot de 100

### 0,6 L - POUR INFIRMIÈRE

0.6 l ouverture complète, carton de 100



0,45 l

0,6 l

1 l

### 1 L - POUR CABINET MÉDICAL

1 l, carton de 100

### 2 L - POUR CABINET MÉDICAL

2 l ouverture nouvelle génération avec clapet, lot de 50

### 3 L - POUR CABINET MÉDICAL

3 l ouverture nouvelle génération avec clapet, lot de 50

### 4 L - POUR CABINET MÉDICAL

4 l ouverture nouvelle génération avec clapet, lot de 50

### 7 L - POUR LABORATOIRE/HÔPITAL

7 l ouverture nouvelle génération avec clapet, lot de 50

### 9 L - POUR LABORATOIRE/HÔPITAL

9 l, carton de 20

### 13 L - POUR LABORATOIRE/HÔPITAL

13 l, carton de 20



2 l

3 l

4 l



7 l

9 l

13 l



# PORTE-SACS & POUBELLE

## + Chariots porte-sac



- Fabriqué en acier inoxydable tube vitré AISI 304. Equipé de 4 ø 80 mm. roulettes pivotantes, avec pare-chocs. Sacs 100% polyester, solides et résistants, avec une fermeture en dentelle pré-cousue
- Dimension: 45cm L 36m H 95cm

■ 01.7101



63cm L 78m H 106cm

- Fabriqué en acier inoxydable tube vitré AISI 304 Equipé de 4 ø 80 mm. roulettes pivotantes, avec pare-chocs. Sacs 100% polyester, solides et résistants, avec une fermeture en dentelle pré-cousue
- 01.7110 Chariot Portesac simple 63 x 43 x 106 cm
- 01.7120 Chariot Portesac double 63 x 78 x 106 cm

## + Porte-sac à linge sale



- Structure en tube d'acier revêtement époxy. Sac amovible. Structure démontable.
- 02.842.00 Monté sur roulettes ø 80 mm.
- 02.843.00 Sans roulettes

## + Porte-sacs à linge sale



- Structure en acier chromé.
- Monté sur roulettes ø 80 mm. Sac amovible.
- 02.840.00 Chariot Portesac simple
- 02.841.00 Chariot Portesac double

## + Poubelle avec pédale



- Système d'ouverture/fermeture contrôlé par pédale permettant ainsi d'éviter le contact avec les mains. Equipé de 4 roues ø 80 mm, dont 2 pivotantes et 2 avec frein. Capacité du sac: 70L.

■ 01.7115



- Equipé d'une poignée pour faciliter le transport. Muni d'une porte pour enlever et changer facilement le sac. Fabriqué en acier inoxydable.

■ 02.844.00





# NETTOYAGE ET DÉSINFECTION VAPEUR



## + Dispositif de nettoyage et désinfection vapeur

RÉF. SP400KIT



NF EN ISO 13485 : 2012

ISO 9001 : 2008



### CARACTERISTIQUES TECHNIQUES

- Chaudière
  - Volume total 3.5 L
  - Matière / qualité inox 316L
  - Pression 5bars
  - Température 150°C
  - Dispositif auto-remplissage oui
  - Débit vapeur 0 à 150 g/mn
- Puissance électrique
  - Alimentation 230v – 50 Hz
  - Chaudière 2750w
  - Thermoplongeur, démontable et anticorrosion
  - Puissance totale absorbée 2800w
- Capacité des réservoirs
  - Eau pour production vapeur 4,6 L
  - Filtre sortie vapeur oui
- Indice de Protection électrique
  - Appareil IP 44
  - Boîtier électrique et électronique étanche IP 56
- Poids et dimensions
  - Gaine vapeur 4,5 m
  - Câble électrique en néoprène 10 m
  - Appareil seul 19 Kg
  - Dimensions L 42 x l 30 x h 43 cm
- Homologation / certifications
  - CE Dispositif Médical - ISO 13485 - ISO 9001
- Garantie totale : 1 an (pièces / main d'œuvre et frais de transport ou déplacement (hors gaine vapeur et accessoires)
- Garantie : 3 ans sur chaudière selon conditions de la garantie SANIVAP

Le dispositif SP400 assure le bionettoyage des surfaces au quotidien: locaux, mobilier, équipements, dispositifs médicaux .....

La qualité constante de la vapeur du SP400 :

- garantit son efficacité
- assure un résultat de propreté et de désinfection optimal
- évite le ré-encrassement des surfaces.

Le SP400 est spécialement conçu pour une utilisation jusqu'à 8h/jour.

Le dispositif SP400 est très ergonomique. Intégré à son chariot de bionettoyage, son utilisation est simple et très adaptée aux protocoles d'entretien journalier.

La gamme étendue d'accessoires adaptables contribue à son l'efficacité et sa polyvalence.



SP400KIT



# AUTOCLAVES

## + Autoclaves de 18 à 80 L



18/ 24 / 45L



60/ 80L

- o **Automatic door structure**

T18/T24/T45 adopts automatic door structure, fast and simply operation, protecting the operators from scald. T60/T80 adopts multi-point synchronous linkage pressing technology, more reliable and durable.

- o **Efficient vacuum**

Efficient vacuum system, low working noisy, vacuum lower limit can reach over -90kPa, vacuum in high speed, perfect drying performance, thorough sterilization.

- o **A variety of programs**

Sterilization programs: Unwrapped, Wrapped, Rubber, User01, N-Quick, B-Quick, Prion Test Programs: BD & Helix, Leak Test

Auxiliary Program: Preheat, Drying, Washing



- o **Efficient Steam generator**

T18/T24/T45 adopts built-in instant steam generator, T60/T80 adopts built-in energy-storage type steam generator producing steam in high speed and good quantity.

- o **Other features**

Pulse vacuum, heating, sterilization, exhausting, vacuum drying totally automatic.

Chamber is heating by film heater, saving energy and time.

Model	Order Code	Class type	Chamber dimension (φxL)mm	Overall dimension (LxWxH)mm	Power supply	Input power (kVA)	Temperature range	Net weight	Design pressure	Design temperature	Loading Tray
MOST-T	T18	Class B	250x350	560x530x450	AC 220V 50Hz	2.6	105-138 C	55Kg	-0.1/0.3Mpa	144 C	
MOST-T	T24	Class B	250x450	660x530x450	AC 220V 50Hz	2.6	105-138 C	65Kg	-0.1/0.3Mpa	144 C	
MOST-T	T45	Class B	316x618	830x640x550	AC 220V 50Hz	5.8	105-138 C	115Kg	-0.1/0.3Mpa	144 C	
MOST-T	T60	Class B	358x595	1002x730x560	AC 220V 50Hz	7.4	105-138 C	160Kg	-0.1/0.3Mpa	144 C	
MOST-T	T80	Class B	358x717	1002x730x560	AC 220V 50Hz	7.4	105-138 C	180Kg	-0.1/0.3Mpa	144 C	



# STÉRILISATEURS

## + Stérilisateur à ventilation forcée

- Structure extérieure et partie antérieure construites entièrement en acier inox y compris la porte qui est fortement isolée avec du matériel isolant (fibre de verre).
- L'intérieur est fortement renforcé, résistant à la chaleur et à la corrosion provoquée par la haute température.
- **Étagères intérieurs en acier inox réglables en hauteur.**
- Fermeture à clef.
- **Pour garantir l'uniformité de la température dans la chambre de chauffage et pour faciliter la circulation de l'air,** l'appareil est équipé d'un ventilateur qui est toujours en marche ; soit dans le cycle de chauffage, soit pendant les pauses de refroidissement.
- L'installation électrique est isolée et protégée par une gaine en silicone.
- Temporisateur de 0 à 120 minutes qui débranche l'appareil à la fin du temps programmé.
- Thermomètre à sonde 0°-200°C. / Thermostat à sonde 0°-200°C.
- Thermostat de sécurité. / Double voyant lumineux de contrôle.
- 230V -50/60 Hz.

### CAPACITÉ

A3213400V lt. 20  
 A3214535V lt. 60  
 A3215670V lt. 120

### DIMENSIONS EXTÉRIEURES

A3213400V 570x345x400 h mm  
 A3214535V 705x450x475 h mm  
 A3215670V 835x565x555 h mm

### DIMENSIONS INTÉRIEURES

A3213400V 405x255x210 h mm  
 A3214535V 535x320x345 h mm  
 A3215670V 670x420x415 h mm



## + Stérilisateur électronique à air chaud

- Structure extérieure en acier inoxydable.
- Structure intérieure, deux étages intérieurs réglables, porte et contreporte complètement construite en acier inoxydable.
- Structure intérieure et porte avec garniture en caoutchouc de silicone atoxique, isolée avec fibres en verre.
- Résistance armée en acier inoxydable.
- Fermeture à clé.
- **Tunnels d'aération réglables,** placés sur le côté droit en bas et sur le côté gauche en haut pour le réglage et la circulation de l'air, utile pour le refroidissement rapide de l'appareil.
- **Fonctionnement électronique C.P.S.**
- **Mode d'emploi : continu (stand-by) ou temporisé.**
- Temporisateur de 0 à 250 minutes.
- Température réglable de 0 à 200°C. / Thermostat de sécurité.
- Distribution de la chaleur optimale.
- Indication automatique d'éventuelles problèmes d'alimentation (en cas de manque de tension, le programme repartira du début).
- 230V – 50/60 Hz.

### CAPACITÉ

A3216400 lt. 20  
 A3217535 lt. 60  
 A3218670 lt. 120

### DIMENSIONS EXTÉRIEURES

A3216400 570x345x400 h mm  
 A3217535 705x450x475 h mm  
 A3218670 835x565x555 h mm

### DIMENSIONS INTÉRIEURES

A3216400 405x255x210 h mm  
 A3217535 535x320x345 h mm  
 A3218670 670x420x415 h mm



CODE	A3211300, A3212400	A3213400, A3214535, A3215670	A3213400V, A3214535V, A3215670V	A3216400, A3217535, A3218670
Descriptions	Sterilisateur poupinel	Sterilisateur électrique à air chaud	Sterilisateur électrique à air chaud ventilation forcée	Sterilisateur électronique à air chaud
Dim. extérieures	400x295x170 h mm 500x325x170 h mm	570x345x400 h mm 705x450x475 h mm 835x565x555 h mm	570x345x400 h mm 705x450x475 h mm 835x565x555 h mm	570x345x400 h mm 705x450x475 h mm 835x565x555 h mm
Dim. intérieures	300x125x80 h mm 400x160x80 h mm	405x255x210 h mm 535x320x345 h mm 670x420x415 h mm	405x255x210 h mm 535x320x345 h mm 670x420x415 h mm	405x255x210 h mm 535x320x345 h mm 670x420x415 h mm
Capacité	lt. 3 lt. 5	lt. 20 lt. 60 lt. 120	lt. 20 lt. 60 lt. 120	lt. 20 lt. 60 lt. 120





# THERMOSOUEUSES

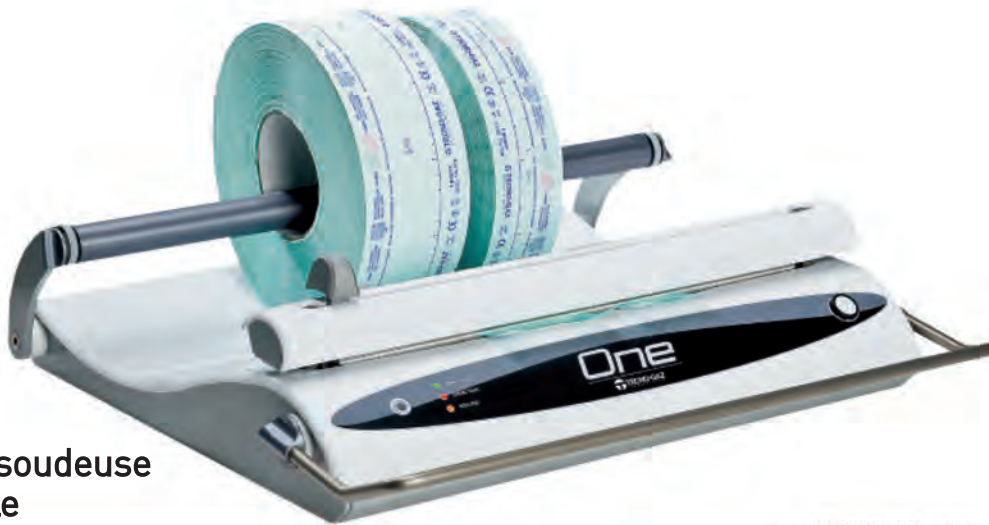

## + Thermosoudeuse manuelle

RÉF. RT20

RT20 est un produit de dernière génération, fabriqué avec l'objectif de réduire les temps de scellement et de surveiller la qualité du soudage. La thermosoudeuse RT 20 assure : Bande de soudage de 12 millimètres, barre de soudure de 32 cm, introduction aisée de la carte, contrôle électronique actif sur les résistances, possibilité de sélectionner la température en fonction de la carte à utiliser : simple / francée, visibilité de la zone du coupe, signalisation en cas de mauvais soudage, peut équiper toutes les salles de stérilisation.

### CARACTERISTIQUES TECHNIQUES

Dimensions extérieures	460x400x170 mm
Voltage	230V - 50/60 Hz
Watts	320W
Poids	8 kg

## + Thermosoudeuse automatique avec imprimante

RÉF. RT30



### CARACTERISTIQUES TECHNIQUES

Dimensions extérieures	555x250x145 mm
Voltage	230V - 50/60 Hz
Watts	500 W
Poids	14 kg

RT30 automatique est une soudeuse à rouleaux avec un système d'entraînement automatique à cellule photoélectrique. Ce dispositif représente le « top » en matière de technologie appliquée à l'opercule dans le secteur dentaire et médical, et est utilisé dans les centres médicaux, cabinets dentaires, hôpitaux et cliniques. Il assure en effet un rendement élevé, une rapidité d'exécution maximum et une absence d'entretien ordinaire. Il utilise des enveloppes pré-coupées et soudées sur 3 côtés. RT30 est équipée d'une imprimante intégrée qui, durant le cycle d'opercule, imprime automatiquement sur l'enveloppe les dates de conditionnement et l'de péremption, ainsi que les symboles normatifs requis. Cette solution d'une importance fondamentale permet de toujours garder sous contrôle l'état réel de conservation de la stérilité des instruments. Une carte électronique de contrôle et de gestion se trouve sur le côté de l'appareil ; elle permet de régler les paramètres d'utilisation. L'utilisation de cette machine est simple et rationnelle. Il suffit de mettre l'enveloppe avec l'instrument sur le support de la scelleuse, dès lors la cellule photoélectrique entraîne automatiquement l'enveloppe, la scelle et imprime les données de conditionnement. Cette action peut être continue et répétée, assurant ainsi une production élevée en un minimum de temps.



## URGENCES ET PREMIERS SECOURS





# SACS D'URGENCE



## + Sac URGENCE CRITIQUE de réanimation

Permet de transporter tout le matériel destiné aux premiers soins avancés des services d'urgence, en facilitant l'accès au matériel de façon rapide et efficace



## + Sac URGENCE extrême

Pour les usagers des services d'urgence spécialisés dans les premiers soins



## + Sac isotherme COOL'S

Sac permettant le transport dans des conditions optimales des prélèvements



## + Étui isotherme ROW

Petit étui isotherme très fonctionnel et maniable, conçu pour des visites à domicile





# RÉANIMATION



RÉF. 0720S



RÉF. 0721S



RÉF. 0722S

## + Insufflateurs manuels en silicone

- 100% sans latex, complètement autoclavable.
- Fabriqué en silicone pur et résistant.
- Toutes les parties sont démontables pour faciliter le nettoyage, désinfection.
- Doté d'une valve de surpression pour réduire insufflation excessive des poumons.
- Cependant ce dispositif de valve peut être bloqué si on le désire.

RÉF. 0720S Adulte 1600 ml

RÉF. 0721S Enfant 500 ml

RÉF. 0722S Nourrisson 280 ml



RÉF. 0701



RÉF. 0702



RÉF. 0703



RÉF. 0704



RÉF. 0705



RÉF. 0706

## + Masques autoclavables en silicone

- Les masques peuvent s'adapter à tout type de ballons de réanimation.

RÉF. 0701 Taille 0

RÉF. 0702 Taille 1

RÉF. 0703 Taille 2

RÉF. 0704 Taille 3

RÉF. 0705 Taille 4

RÉF. 0706 Taille 5

LATEX FREE

## + Ballons de réanimation



RÉF. 0720

### BALLON DE RÉANIMATION

- Ballon de réanimation 1600 ml avec un réservoir à oxygène de 2600 ml, entièrement autoclavable. Livré avec deux masques tailles 3 et 5, 3 canules de Guédél de tailles 1/3/4 et un tuyau à oxygène.



RÉF. 0721

### BALLON DE RÉANIMATION

- Ballon de réanimation 500 ml avec un réservoir à oxygène de 2600 ml, entièrement autoclavable. Livré avec deux masques tailles 2 et 3, 3 canules de Guédél de tailles 0/2/4 et un tuyau à oxygène.



RÉF. 0722

### BALLON DE RÉANIMATION

- Ballon de réanimation 280 ml avec un réservoir à oxygène de 600 ml, entièrement autoclavable. Livré avec deux masques tailles 0 et 1, 3 canules de Guédél de tailles 00/1/3 et un tuyau à oxygène.



RÉF. 0720C5

### BALLON DE RÉANIMATION

- Ballon de réanimation en silicone adulte avec masque en silicone taille 5, réservoir et tuyau à oxygène



RÉF. 0721C3

### BALLON DE RÉANIMATION

- Ballon de réanimation en silicone enfant avec masque en silicone taille 3, réservoir et tuyau à oxygène



RÉF. 0722C1

### BALLON DE RÉANIMATION

- Ballon de réanimation en silicone nourrisson avec masque en silicone taille 1, réservoir et tuyau à oxygène



# DÉFIBRILLATEURS



## + Défibrillateur manuel

RÉF. 510S

- Combine une technologie de pointe et des fonctions de ventilation polyvalentes Répond aux besoins respiratoires des adultes, des enfants et des enfants
- Commande pneumatique contrôlée électroniquement Il aide à optimiser la qualité des soins et le confort du patient, améliorant les résultats pour le patient.
- Un appareil répond à diverses exigences de ventilation, couvrant parfaitement diverses situations. Intégré aux modes de ventilation polyvalents
- Contrôle de la pression et mode de contrôle du volume
- Ventilation invasive et non invasive. Modes SPONT / PSV, CPAP
- Fonctions d'intervention manuelle. Respiration manuelle. Maintien inspiratoire
- FIO2 40% à 100% réglable en continu
- Affichage de la forme d'onde: temps de pression, temps d'écoulement
- silence de l'alarme. Test pré-utilisation

## + Défibrillateur/moniteur

RÉF. DEFIGARD® HD-7

Répond à tous les besoins des professionnels de santé

Découvrez le DEFIGARD® HD-7, le dernier défibrillateur / moniteur de SCHILLER. Compact et léger, il bénéficie d'une interface simple permettant d'accéder aux principales fonctions.



## + Défibrillateur

RÉF. FRED PA-1

La simplicité est notre priorité

Conçu pour être accessible au grand public, le FRED PA-1, le tout nouveau défibrillateur de SCHILLER, permet à toute personne de sauver des vies, même sans avoir suivi de formation préalable. Le FRED PA-1 guide le secouriste pas à pas tout au long de la réanimation.

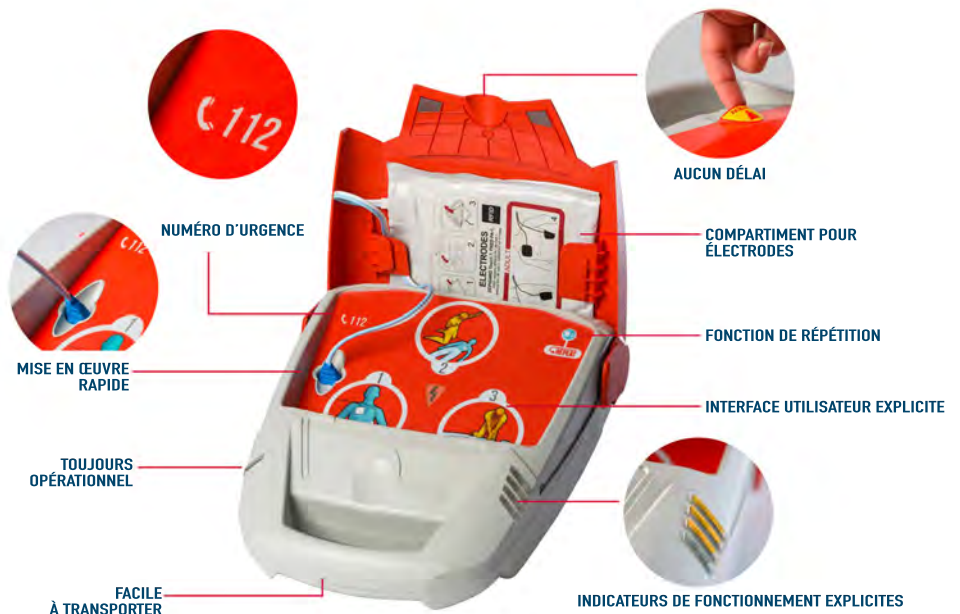

# OXYGÈNE

## + Bouteille portable pour oxygénothérapie



• Les bouteilles pour oxygénothérapie sont conçues selon les normes F.U. en vigueur. En acier, avec vanne E2000 et connexion E17. Vendues vides et accompagnées d'un certificat d'essai. Option: sac de protection.

CODE	RACCORD	CAPACITÉ
15029	ITALIE (UNI)	0,5 L
15029D	ALLEMAGNE (DIN)	0,5 L
15029F	FRANCE (NF)	0,5 L
15029UK	ROYAUME-UNI (BS)	0,5 L
15029US	ÉTATS-UNIS (CGA)	0,5 L

CODE	RACCORD	CAPACITÉ
15033	ITALIE (UNI)	3 L
15033D	ALLEMAGNE (DIN)	3 L
15033F	FRANCE (NF)	3 L
15033UK	ROYAUME-UNI (BS)	3 L
15033US	ÉTATS-UNIS (CGA)	3 L

CODE	RACCORD	CAPACITÉ
15031	ITALIE (UNI)	1 L
15031D	ALLEMAGNE (DIN)	1 L
15031F	FRANCE (NF)	1 L
15031UK	ROYAUME-UNI (BS)	1 L
15031US	ÉTATS-UNIS (CGA)	1 L

CODE	RACCORD	CAPACITÉ
15035	ITALIE (UNI)	5 L
15035D	ALLEMAGNE (DIN)	5 L
15035F	FRANCE (NF)	5 L
15035UK	ROYAUME-UNI (BS)	5 L
15035US	ÉTATS-UNIS (CGA)	5 L

CODE	RACCORD	CAPACITÉ
15032	ITALIE (UNI)	2 L
15032D	ALLEMAGNE (DIN)	2 L
15032F	FRANCE (NF)	2 L
15032UK	ROYAUME-UNI (BS)	2 L
15032US	ÉTATS-UNIS (CGA)	2 L

CODE	RACCORD	CAPACITÉ
15037	ITALIE (UNI)	7 L
15037D	ALLEMAGNE (DIN)	7 L
15037F	FRANCE (NF)	7 L
15037UK	ROYAUME-UNI (BS)	7 L
15037US	ÉTATS-UNIS (CGA)	7 L

CODE	RACCORD	CAPACITÉ
15038	ITALIE (UNI)	10 L
15038D	ALLEMAGNE (DIN)	10 L
15038F	FRANCE (NF)	10 L
15038UK	ROYAUME-UNI (BS)	10 L
15038US	ÉTATS-UNIS (CGA)	10 L

## + AIROX

• Airox est un kit de réanimation complet livré avec: une bouteille à oxygène en acier (vide), rechargeable, 5L, un réducteur avec débitmètre, un insufflateur en silicone noir, masque taille 3, tuyau pour oxygène, Le tout monté sur chariot.

CODE	TAILLE	POIDS
09.3003	35X17XH68 CM	11,5 KG







# COLLIERS CERVICAUX ET ATTELLES

## + Colliers cervicaux 2 pièces

· Colliers cervicaux en polyéthylène conçu en 2 parties avec intérieur lavable fixé à l'aide de rivets plastique. L'ouverture centrale facilité l'accès en cas de trachéotomie. Le réglage s'effectue par bandes velcro. Six tailles disponibles.

### CODE

510	NOURRISSON
511	PÉDIATRIQUE
512	CORPULENT
513	STANDARD
514	MOYEN
515	GRAND



## + Colliers cervicaux réglables

### CODE TAILLE

750	S
752	M
754	L
756	XL

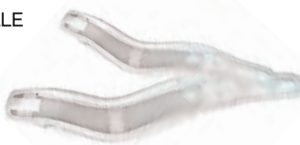

## + Attelles ALUFLEX

· Attelles en mousse légère avec intérieur aluminium particulièrement indiquées dans le cas de petites fractures.

### CODE TAILLE

STE116	46X1 CM
STE118	46X2 CM
STE119	46X2,5 CM



## + Attelles QUICK

· Attelles gonflables. Translucides aux rayons X, lavables et non toxiques, elles sont livrées dans un sac de transport doté de compartiments.

### CODE PIÈCE UNIQUE

PNE246	BRAS ENTIER
PNE247	JAMBE ENTIÈRE
PNE248	DEMI BRAS
PNE249	DEMI JAMBE
PNE250	MAIN/POIGNET
PNE251	PIED/HANCHE

### CODE SETS

PNE243	SET DE 2
PNE244	SET DE 4
PNE245	SET DE 6



PNE246



PNE247



PNE248



PNE249



PNE250



PNE251

## + Set d'attelles ECO

· Attelles rigides flexibles réalisées en néoprène et comportant une couche en aluminium, peut être modelée en fonction des nécessités qui se présentent lors des opérations de secours

### CODE

DA-02300	POUR POIGNET
DA-02301	POUR BRAS
DA-02302	POUR JAMBE
DA-02303	POUR COUDE
DA-02304	POUR AVANT-BRAS
DA-02310	SET 5 PIÈCES
DA-02311	SAC



DA-02300



DA-02304



DA-02301



DA-02303



DA-02302



DA-02311



# SUPPORTS ANATOMIQUES



**0550 GREY 7 & 9cm**  
Cervical Collar Low Density  
Αυχενικό Κολλάρο Μαλακό



**0550 7 & 9cm**  
Cervical Collar Low Density  
Αυχενικό Κολλάρο Μαλακό



**5322**  
Humpback Strap  
& Clavicle Support  
Ιμάντας Κυφώσεως



**0551**  
Tennis Elbow Support  
Δέστρα Επικονδυλίτιδας



**0553**  
Wrist & Thumb Brace  
Στήριγμα καρπού



**0552**  
Wrist Support  
Περικάρπιο



**5310**  
Wrist Support  
Περικάρπιο



**5312**  
Wrist Support  
Περικάρπιο Αεριζόμενο



**6312**  
Wrist Support  
Περικάρπιο



**5159**  
Abdominal Binder 21 cm  
Ζώνη Οσφύος Καθοκαρινή



**5156**  
Abdominal Binder 21 cm  
Ζώνη Οσφύος  
Μετεγχειρητική



**5152**  
Waist Belt 21 cm  
Ζώνη Οσφύος



**5154**  
Waist Belt "Gold"  
Ζώνη Οσφύος

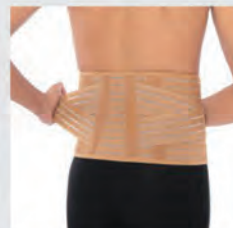

**5187**  
Waist Belt  
Ζώνη Οσφύος



**5193**  
Waist Belt Air Mesh  
Ζώνη Οσφύος



**5192**  
Waist Belt Air Mesh  
Ζώνη Οσφύος



**0554**  
Waist Belt Neoprene &  
Air Mesh  
Ζώνη Οσφύος

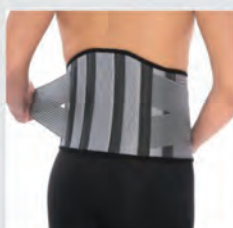

**5162**  
High Waist Belt Air Mesh  
Ζώνη Οσφύος



**0555**  
Neoprene Knee Support  
Open Patella  
Επιγονατίδα ανοή με Τρύπα



**0556**  
Boosted Knee Support with  
Spiral Plates / Επιγονατίδα  
με Σπειροειδή Ελάσματα



**0557**  
Ankle Support Neoprene  
Επιστραγάλιδα



**0759**  
Narthex for Achilles Tendon  
Νάρθηκας Αχιλλείου Τένοντα



**0760**  
Narthex For Plantar  
Fasciitis / Νάρθηκας Πέλμα-  
ταιίας Απονευρωσίτιδας

ONE SIZE

NEW





# MANNEQUIN



## Laerdal

helping save lives



SimPad PLUS SkillReporter

### + Resusci Anne QCPR

Depuis 1960, Resusci Anne est le mannequin préféré des professionnels des santé pour la formation à la RCP et a permis de former plus de 400 millions de personnes aux gestes qui sauvent. Environ 2 millions de vies ont été sauvées.

#### CONSOMMABLES

RÉF. 310210 PEAUX DE VISAGE (6-PACK)

RÉF. 152250 VOIES RESPIRATOIRES (24-PACK)

RÉF. 15120103 FEUILLES DE PROTECTION POUR MANNEQUINS (6 ROULEAUX DE 36 CHACUN)

Les solutions de feedback disponibles en option sont : SimPad PLUS SkillReporter, QCPR Apps et SkillGuide.

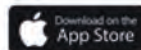

Resusci Anne QCPR est disponible dans les configurations principales suivantes

Torse	Corps entier	Nom	Description
171-00160	171-01260	Resusci Anne QCPR	Mannequin adulte QCPR utilisable avec outils de feedback
172-00160	172-01260	Resusci Anne QCPR AW	Mannequin adulte QCPR avec tête de gestion des voies aëriennes, utilisable avec outils de feedback
173-00160	173-01260	Resusci Anne QCPR AED	Mannequin adulte QCPR, utilisable avec outils de feedback, DAE et Shock-Link
174-00160	174-01260	Resusci Anne QCPR AED AW	Mannequin adulte QCPR + tête de gestion des voies aëriennes, utilisable avec outils de feedback, DAE et ShockLink



**Laerdal**

helping save lives

# MANNEQUINS

## + Resusci Baby QCPR

Resusci Baby QCPR fournit des informations détaillées en temps réel et sommatives lorsqu'il est utilisé avec des dispositifs de feedback. Les fonctionnalités détaillées de feedback et de débriefing permettent aux étudiants d'apprendre et d'améliorer les performances de la RCP mieux que jamais.

L'anatomie réaliste du bébé permet à l'apprenant d'effectuer correctement l'inclinaison de la tête, de lever le menton et de faire l'expérience d'une résistance et d'une élévation appropriées de la poitrine.

Un capteur indique le placement correct des mains.

161-01250 Resusci Baby QCPR - corps entier en valise

Consommables

143600 Masques Resusci Baby (Pack de 6)

15120103 Feuilles de protection mannequins - Rouleau de 36

161-10550 Voies aériennes jetables (Pack de 5)



Les solutions de feedback disponibles en option sont : SimPad PLUS, SkillReporter, et SkillGuide.

## + Little Anne QCPR

Désormais, avec la technologie de feedback QCPR, les instructeurs peuvent améliorer la qualité, l'efficacité et l'engagement des apprenants en RCP.

Les solutions de feedback disponibles en option sont : QCPR Apps et SkillGuide.

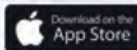

123-01050 Little Anne QCPR

123-03050 Little Anne QCPR peau foncée

Consommables

020300 Little Anne voies respiratoires (Pack de 24)

020301 Little Anne voies respiratoires (Pack de 96)

310210 Masques mannequins (Pack de 6)

310215 Masques mannequins, peau foncée (Pack de 6)



124-01050 Little Anne QCPR 4-Pack

124-03050 Little Anne QCPR Dark 4-Pack

### Mettez à jour votre Little Anne



Le kit de mise à jour contient tout ce dont vous avez besoin pour que votre Little Anne devienne compatible avec QCPR.

123-60750 Kit de mise à jour QCPR pour Little Anne

Tous les mannequins Little Anne fabriqués après février 1999 sont compatibles avec le kit de mise à jour.



# TROUSSES DE SECOURS

## + Trousse de secours

RÉF. CPS010

- Dimension: 18 x 12,5 x 8 H cm
- Contents: 1 pair of gloves
- 2 sterile gauze pads cm. 18x40
- 1 cotton wool pack gr.5
- 1 adhesive plaster roll m 1 x 2 cm
- 1 gauze bandage cm.5
- 1 sterile compressive bandage mm.80x100
- 5 antiseptic wipes
- 1 plastic tweezers
- 1 pair of scissors cm. 10
- 1 pack of 10 adhesive plasters
- 1 adhesive dressing cm. 10x6
- 1 guidance leaflet 5 languages

RÉF. CPS011

- Dimension: 23,5 x 19 x 4,3 H cm
- Contents: 1 pair of gloves
- 2 sterile gauze pads cm. 18x40
- 1 cotton wool pack gr.5
- 1 adhesive plaster roll m 1 x 2 cm
- 1 gauze bandage cm.5
- 1 sterile compressive bandage mm.80x100
- 5 antiseptic wipes
- 1 plastic tweezers
- 1 pair of scissors cm. 10
- 1 pack of 10 adhesive plasters
- 1 adhesive dressing cm. 10x6
- 1 guidance leaflet 5 languages



CONFIGURATIONS DISPONIBLES

- CAV037 Mallette vide
- CAV038 Mallette vide

## + Trousse de secours pour 6 personnes

RÉF. CPS050

- Dimension: 32 x 22 x 12,5 H cm
- Contents: 3 soap sachets
- 1 antiseptic solution ml.250
- 2 ammonium wipes
- 1 adhesive plaster roll m 5 x 2,5 cm
- 2 gauze bandages cm.5 x 3,5 m
- 1 gauze bandage cm.7 x 3,5 m
- 2 packs of 25 pcs sterile gauzes cm. 10x10
- 2 cotton wool packs gr.50
- 12 safety pins
- 1 pair of scissors lister cm. 14,5
- 1 pack of 20 adhesive plasters
- 3 antiseptic wipes
- 1 haemostatic lacet
- 6 sterile gauze pads cm. 18x40
- 2 pair of gloves
- 1 triangular bandage TNT cm.96x96x136
- 1 sterile tweezers
- 8 adhesive dressings cm. 10x6

CONFIGURATIONS DISPONIBLES

- CAV287 Mallette vide



CPS010

CPS011





# TROUSSES DE SECOURS

## + Trousse de secours pour 25 personnes

RÉF. CPS009

- Dimension: 44,3 x 33,8 x 14,7 H cm
- Contents: 3 soap sachets
- 2 antiseptic solutions ml.250
- 1 hydrogen peroxide solution
- 2 ammonium wipes
- 2 adhesive plaster rolls m 5 x 2,5 cm
- gauze bandages (4 cm.5 2 cm.7 2 cm.10)
- 5 packs of sterile gauze cm.10x10
- 5 packs of 25 pcs sterile gauzes cm.10x10
- 5 cotton wool packs gr.50
- 6 safety pins
- 4 triangular bandages TNT cm 96x96x136
- 3 antiseptic wipes
- 1 pair of scissors cm.14,5 lister
- 2 sterile tweezers and 1 haemostatic lacet
- 1 disposable sterile scalpel
- 8 hypodermic syringes cc.5
- 1 plastic kidney dish
- 4 eco splints cm.22
- 1 pack of 20 adhesive plasters

CONFIGURATIONS DISPONIBLES

CAV036 Mallette vide



## + Trousse de secours pour 25 personnes

RÉF. CPS007

- 105/M empty cabinet 46x34x18 cm
- 3 soap sachets
- 2 antiseptic solutions ml.250
- 1 hydrogen peroxide solution
- 2 ammonium wipes
- 2 adhesive plaster rolls m 5 x 2,5 cm
- gauze bandages (4 cm.5 2 cm.7 2 cm.10)
- 5 packs of sterile gauze cm.10x10
- 5 packs of 25 pcs sterile gauzes cm.10x10
- 5 cotton wool packs gr.50
- 6 safety pins
- 4 triangular bandages TNT cm 96x96x136
- 3 antiseptic wipes
- 1 pair of scissors cm.10
- 2 sterile tweezers
- 1 disposable sterile scalpel
- 1 haemostatic lacet
- 8 hypodermic syringes cc.5
- 1 plastic kidney dish
- 4 eco splints cm.22
- 3 pack of 20 adhesive plasters

CONFIGURATIONS DISPONIBLES

CAV034 Mallette vide 2 panneaux







# ASPIRATION



CH04-F

Réf. 19434

## + Chariots mobiles d'aspiration

Support en métal chromé avec pied étoile à 5 branches avec roulettes pivotantes (2 avec freins).  
Dimensions : hauteur 1140 mm x largeur 500 mm x profondeur 500 mm.  
Réf. 10215 : Chariot mobile nu (sans accessoires).

### Version simple

- ▶ 1 régulateur de vide RVTM3,
- ▶ 1 liaison de 3 m au vide central avec embout porte-tuyau équerre AFNOR
- ▶ 1 bocal 2 l complet en polysulfone avec couvercle pression silicone,
- ▶ 1 bocal 2 l seul en polysulfone,
- ▶ 1 longueur de 3 m de tuyau silicone 7x13 mm + stop-vide à usage unique,
- ▶ 1 porte-sondes 2 tubes 40 cm.

### Version double

- ▶ 1 régulateur de vide RVTM3 double,
- ▶ 1 liaison de 3 m au vide central avec embout porte-tuyau équerre AFNOR,
- ▶ 2 bocaux 2 l complets en polysulfone avec couvercles pression silicone,
- ▶ 2 longueurs de 3 m de tuyau silicone 7 x13 mm + stop-vide à usage unique,
- ▶ 1 porte-sondes 2 tubes 40 cm.





## PRODUITS À USAGE UNIQUE







# POCHES DE SANG

**+ Dispositif de transfusion sanguine**



**+ Poche de sang**  
Avec dispositif de sécurité et pochette d'échantillon



**+ Poche de sang**  
En plastique DE-Leucocyte



**+ Poches de sang**

FILM COMMUN

FILM DE SOUDAGE

Simple



Simple



Double



Double



Triple



Triple



# VÊTEMENTS NON TISSÉS JETABLES



**+ Blouse d'infirmière**

• Non tissée, non stérile,  
35 Gsm, jetable

RÉF. DS612-S SMALL  
RÉF. DS612-M MEDIUM  
RÉF. DS612-L LARGE



**+ Ensemble bloc opératoire**

• Non tissé, non stérile, 35 Gsm,  
jetable

RÉF. DS613-S SMALL  
RÉF. DS613-M MEDIUM  
RÉF. DS613-L LARGE



**+ Blouse chirurgicale**

• Jetable

RÉF. DS611-M 145X116.5 CM, MEDIUM  
RÉF. DS611-L 150X128.5 CM, LARGE  
RÉF. DS611-XL 150X136.5 CM, EXTRA LARGE



**+ Combinaison**

• Non tissée, non stérile, jetable

RÉF. DS614



# GANTS JETABLES

## + Gants jetables en nitrile



### Certifications

EN 455, EN 374, EN ISO 16523-1, EN 21420, EC 1935/2004  
 Classe Médicale 1, EPI catégorie III

- Boite de 100 pcs
- Non Stérile
- Ambidextre Sans Latex
- Non Poudrés, non Protéinés
- Conservation 5 ans
- Couleur : BLEU
- Contact Alimentaire
- Boite de 100 pcs



Taille	Largeur	Longueur	Poids	EAN	Ref
S	85±5 MM	250±5 MM	3.5±5%	MDG-251S-6905642864321	CONDEVGANITS
M	95±5 MM	250±5 MM	3.9±5%	MDG-251M-6905642864338	CONDEVGANITM
L	105±5 MM	250±5 MM	4.5±5%	MDG-251L-6905642864345	CONDEVGANITL
XL	115±5 MM	250±5 MM	4.7±5%	MDG-251XL-6905642864451	CONDEVGANITXL



## + Cathéter externe mâle

RÉF. DS65-S SMALL  
RÉF. DS65-M MEDIUM  
RÉF. DS65-L LARGE  
RÉF. DS65-XL EXTRA LARGE



## + Sac de prélèvement d'urine

RÉF. DS155A 2000 ML, SUPÉRIEUR



## + Sac de drainage urinaire

RÉF. DS165 100ML STÉRILE PVC



## + Sac de prélèvement d'urine avec débitmètre

RÉF. DS170 SAC DE PRÉLÈVEMENT D'URINE AVEC DÉBITMÈTRE  
RÉF. DS171 SAC DE PRÉLÈVEMENT D'URINE AVEC DÉBITMÈTRE,  
POCHE D'URINE 2000 ML ET FLACON D'URINE DE 500ML





## LABORATOIRE







# RÉFRIGÉRATEURS

**LIEBHERR**

## + Banque de sang + 4° +/-2°C

LFKU 1653 Hémo + 4° +/-2° - OP19/2-O\_ Qualifié FD X 15 140\_Porte vitrée/ éclairage LED  
152 /143 L - 3 grilles - h x l x p 82 x 60 x 61,5 cm

- Température enceinte + 4° stabilité / homogénéité inférieur à +/- 2°
- **Livré avec certificat de qualification - norme FD X 15 140**
- Régulation électronique affichage 0,1°
- Arrêt/marche verrouillable par code PIN
- Alarme sonore et visuelle pour température haute et basse
- Alarme sonore et visuelle ouverture porte
- Contact sec NO/NF pour report d'alarme
- Mémorisation des trois dernières alarmes
- **Double sécurité anti-congélation (thermostat + écran de protection)**
- 2 passages de cuve : pour sonde GTC et pour qualification sur site
- Porte vitrée réversible avec fermeture à clé
- Rappel de porte automatique
- Éclairage LED
- Carrosserie blanche



LFKu 1653 Standard



LKuv 1610

## + Armoires positives + 5° +/-3°C – Type Laboratoire

LKUV 1610 Armoires Laboratoire + 5° +/-3° - Conforme BPL - Porte pleine  
142 /133 L - 3 grilles - h x l x p 82 x 60 x 61,5 cm

- Conforme B P L « Bonnes Pratiques de Laboratoire»
- Qualifiable FD X 15 140 / à charge d'utilisateur
- Régulation électronique affichage 0,1°
- Arrêt/marche verrouillable par code PIN
- Alarme sonore et visuelle pour température haute et basse
- Alarme sonore et visuelle ouverture porte
- Sécurité anti-congélation
- Contact sec NO/NF pour report d'alarme
- Mémorisation des trois dernières alarmes
- Porte réversible avec fermeture à clé
- Porte avec rappel automatique
- Carrosserie blanche

## + Armoires positives + 5° +/-3°C – Type Laboratoire

LKV 3910 Armoires Laboratoire + 5° +/-3° - Conforme BPL - Porte pleine - 361 /336 L  
5 grilles - h x l x p 184 x 60 x 61,5 cm

- Conforme B P L « Bonnes Pratiques de Laboratoire»
- Qualifiable FD X 15 140 / à charge d'utilisateur
- Régulation électronique affichage 0,1°
- Arrêt/marche verrouillable par code PIN
- Alarme sonore et visuelle pour température haute et basse
- Alarme sonore et visuelle ouverture porte
- Sécurité anti-congélation
- Contact sec NO/NF pour report d'alarme
- Mémorisation des trois dernières alarmes
- Porte réversible avec fermeture à clé
- Porte avec rappel automatique
- Carrosserie blanche



LKv 3913

# RÉFRIGÉRATEURS

**fiocchetti**  
SCIENTIFIC REFRIGERATORS

## + Réfrigérateur MEDIKA 1500 LUX ECT-F TOUCH

- Température : +2 / +15°C
- Capacité : 1355 l. (47,87 cu ft)
- Dimensions extérieures (LxlwH) : 144x83x207 cm
- Structure et isolation : Réservoir pré-enduit assaini avec activité bactériostatique, avec couleur à l'intérieur et à l'extérieur (matériau anti-corrosion), ou acier inoxydable 18/10 AISI 304 à l'intérieur et réservoir pré-enduit assaini avec couleur à l'extérieur isolation en polyuréthane d'une épaisseur de 70 mm.
- Alarme acoustique et visuelle pour les écarts de température et les défaillances, avec enregistrement automatique.



## + Réfrigérateur portable C65

- Température : +10 / -20°C
- Capacité : 65 l. (2,30 cu ft)
- Dimensions extérieures (LxlwH) : 70x44x47 cm
- Structure et isolation : matériau plastique toxique int./est., épaisseur 40mm
- Alarme acoustique et visuelle pour les écarts de température



# AUTOMATES POUR BIOCHIMIE

## + Spectrophotomètre RT9200

- 49 positions d'échantillon
- 56 positions de réactif
- 120 Reaction cuvettes
- 200 tests/heure
- Sonde avec fonction anti-collision, fonction de détection du niveau de liquide



## + Analyseur de biochimie clinique automatique BK-280

- Débit : 200 Essais/heure
- Méthode d'analyse : Point final, temps fixe, taux (cinétique)
- Certificats : CE, FDA, ISO9001, ISO14001, ISO13485
- 37 positions d'échantillonnage, 28 positions de réactif
- Contrôle de la température : 37±0.2°C, surveillance en temps réel
- Source de lumière : Lampe halogène 6V/10W
- Étalonnage : Linéaire : Facteur K, 1 point, 2 points et linéaire multipoint  
Non linéaire : Spline, Polygone, Index, Ogarithm, Logit-4P, Logit-5P





### + Analyseur d'hématologie MS4Se

- Paramètres mesurés : WBC, RBC, THR, Hb, Hct
- Paramètres calculés : Lym%, Lym #, Mon%, Mon #, Gr%, Gr#, MCV, MCH, MCHC, RDW, MPV, Pct, PDW
- Histogrammes : WBC, RBC, THR (affichés et imprimés)
- Plages d'alarmes min/max : programmables, affichées et imprimées
- Échantillon de sang complet : 10 à 30 µl. Taux de dilution programmable
- Délai d'analyse : résultat en 50 secondes



### + Agitateur de tubes rotatif MS Mix

- 12 clips multiples : 6 clips pour tubes de  $\varnothing$  8 à 12 mm  
6 clips pour tubes de  $\varnothing$  11 à 15 mm
- Vitesse variable : de 5 à 50 tr/mn
- Diamètre du plateau : 130 mm
- Inclinaison réglable : de l'horizontal à la verticale (90 à 180°)
- Arrêt manuel possible
- Dimensions : 140x140x190 mm
- Poids : 1,2 kg



### + Passeur automatique d'échantillons - MS Sampler

- Compatible : MS9-3®, MS9-5...
- Capacité : 23 tubes et une position d'urgence
- Prélèvement par percussion
- Dimension (h x L x P) : 190x230x250 mm
- Décantation : intracycle par l'échantillon, intercycle par une solution de nettoyage
- Alimentation : 100-240 V / 50-60 Hz
- Poids : 4,8 kg



COURONNE 24 POSITIONS



POSITION D'URGENCE



LECTEUR CODE BARRES







# INDEX

## A

Abaisse-langue **15**  
Agitateur de tubes **112**  
Aiguille pour disséquer **15**  
Aimant oculaire avec anse **19**  
Analyseur de biochimie **111**  
Analyseur d'hématologie **112**  
Anneau de Trautmann **18**  
Anse de Billeau **18**  
Anse de Snellen **19**  
Armoires **32**  
Aspirateurs à mucosités **74**  
Attelles **98**  
Autoclaves **90**

## B

Bassin plastique **20**  
Berceaux **29**  
Bistouris électroniques **75**  
Bistouris fixes **15**  
Bocal plastique **20**  
Boîtes de composition **18**  
Boîtes inox **19**  
Brancard d'urgence **25**  
Brassards **60**

## C

Cathéter externe mâle **108**  
Chaise de transfert **36**  
Chariot brancard **26**  
Chariot mobile d'aspiration **104**  
Chariots **34, 35**  
Cisailles à plâtre **19**  
Ciseaux à épisiotomie de Braun **17**  
Ciseaux à Fil Spencer **14**  
Ciseaux à ongles **16**  
Ciseaux Dauphins **14**  
Ciseaux Iridectomie **14**  
Ciseaux Lister **14**  
Ciseaux Mayo **14**  
Ciseaux Metzembaum **14**  
Ciseaux Mousse **14**  
Ciseaux Pointus **14**  
Ciseaux Sims **17**  
Ciseaux Universels de Gesco **14**  
Collecteurs d'aiguilles **87**  
Colliers cervicaux **98**  
Concentrateurs d'oxygène **77**  
Coupe-ongles de poche **16**  
Couveuses **82**  
Cupules à bec Inox **19**

## D

Débitmètre **59**  
Défibrillateurs **96**  
Diapasons **18**  
Divan gynécologique **29**  
Divans d'examen **27**  
Doppler **47**

## E

Écarteur à plâtre de Hening **19**  
Écarteur de Farabeuf **15**  
ECG **72**

## F

Fauteuil de prélèvement **36**  
Fauteuils roulants **37**

## G

Gants jetables **107**  
Gestion des déchets médicaux **86**  
Glucomètre **43**  
Guéridons **30**

## H

Haricots Inox **19**  
Hémocue **42**

## L

Lampes **40**  
Lancettes **44**  
Laryngoscopes **62**  
Lit d'urgence **25**  
Lits hospitaliers **22-24**

## M

Mallettes médicales **68-70**  
Manches de bistouri **15**  
Mannequins **100, 101**  
Marchepieds **28**  
Marteaux à réflexes **16**  
Monitoring **73**

## N

Nébuliseurs **58**  
Négatoscopes **31**  
Nettoyage et désinfection vapeur **89**

## O

Ophthalmoscope **61**  
Otoscopes **61**  
Oxygène **97**  
Oxymètres de pouls **59**

## P

Paravents **30**  
Passeur automatique d'échantillons **112**  
Pèse-bébés électroniques **65**  
Pèse-personnes électroniques **64**  
Pèse-personnes mécaniques **63, 64**  
Photothérapie néonatale **84**  
Pieds à sérum **33**  
Pince à Envie **16**  
Pince à Glissement de Hartmann **18**  
Pince à Pansement Longuette **17**  
Pince Chéron **17**  
Pince Circeron **17**  
Pince coupe-bague **15**  
Pince coupe-ongles **16**  
Pince Dissection **15**

Pince Foerster **17**  
Pince Magill **18**  
Pince Michel **16**  
Pince Museux **17**  
Pince ORL Troelsch **18**  
Pince Pozzi **17**  
Pince Pozzi-Palmer **17**  
Pince Therrum **17**  
Plateaux Inox **19**  
Poches de sang **106**  
Porte-aiguille de Crile-Wood **19**  
Porte-aiguille de Doyen **19**  
Porte-aiguille de Mathieu **19**  
Porte-aiguille de Mayo-Hégar **19**  
Porte-sacs **88**  
Poubelles **88**  
Poubelles inox **33**  
Pousse-seringues **76**

## R

Radiographie **79**  
Réanimation **95**  
Réfrigérateurs **110, 111**  
Respirateurs **78**

## S

Sabots **33**  
Sac de drainage urinaire **108**  
Sacs de prélèvement d'urine **108**  
Sacs d'urgence **94**  
Scanners **80**  
Seau hygiénique **20**  
Sonde cannelée **16**  
Spectrophotomètre **111**  
Sphygmomanomètres **47, 48**  
Stérilisateurs **91**  
Stéthoscopes **46**  
Styler autopiqueur **44**  
Styler **16**  
Supports anatomiques **99**

## T

Table d'accouchement **29**  
Table de Mayo **33**  
Table d'opération **38**  
Tables radiantes chauffantes **83**  
Tabourets **28**  
Tensiomètres **49-56**  
Thermomètres **57**  
Thermosoudeuses **92**  
Toise-matelas **64**  
Toises en bois **66**  
Trousses de secours **102, 103**

## U

Unité d'anesthésie **78**  
Urinaires plastiques **20**

## V

Ventilateur néonatal **84**  
Vêtements non tissés jetables **106**







**DEVEA CONSEIL**



**+226 78107878**

**WEMTENGA, Secteur 23,  
Six-mètre de la station OTAM (Face BCB)  
OUAGADOUGOU**



**+225 07 08 44 33 33**

**Treichville sous le pont De Gaulle  
ABIDJAN**

**+ de 1000  
références en stock.  
Des conseils. Des garanties.**